

A woman in a green sweater and blue jeans is smiling and holding a young child in a white and blue striped hoodie. They are standing in front of a large skylight window, looking out. The woman's hand is on the window frame. The child is wearing tan pants and white shoes with brown socks. The scene is brightly lit by natural light from the skylight.

# DAKRAMEN PLATDAKRAMEN

**BROCHURE**

prijzen geldig vanaf  
1 april 2026

**“Het mooiste licht van vandaag én morgen. Dat is wat we beloven en wat ons elke dag drijft”**

**GO GREEN**

Natuurlijk licht is het begin van alles. Elke dag weer. Het doet je ontwaken en bepaalt je stemming en gevoel. Het zorgt overdag voor de nodige energie en inspiratie waardoor je 's nachts weer volledig tot rust komt. Licht dat van boven jouw huis binnenvalt, is het allermooist. De kleuren en materialen van het interieur lichten er op natuurlijke wijze van op. Het zorgt voor warmte en sfeer en brengt jouw huis tot leven.

**FAKRO is overtuigd van de kracht van binnenvallend licht in jouw huis. Het zorgt simpelweg voor het beste woon-, leef- en werkklimaat.**

Om te kunnen genieten van 't mooiste licht in huis biedt FAKRO een breed en compleet assortiment dakramen, platdakramen, lichtkoepels, lichtstraten en dakkapellen. Zo is er voor ieder hellend of plat dak en iedere woonwens een geschikte oplossing. En met onze nieuwe Greenview serie nemen we weer een nieuwe stap. Eentje die volledig past op onze weg naar een energieneutrale toekomst.

**Veel licht in huis met het grootste bedieningsgemak**

De grootste en mooiste lichtinval ontstaat wanneer een dakraam iets hoger in het dak wordt geplaatst. Precies om deze reden was het voor FAKRO al vanaf het begin logisch de handgrepen standaard aan de onderkant te plaatsen.

**Oog voor de natuur om ons heen**

De groene kleur in ons logo is niet voor niets gekozen. Wij doen er alles aan om ervoor te zorgen dat onze producten niet alleen maar mooi zijn maar ook een minimale voetafdruk op het milieu achterlaten. We streven er naar om in 2050, maar het liefst eerder als het kan, volledig circulair en energieneutraal zijn. Dat betekent dat we vanaf de productie tot en met de montage in jouw dak bewust met grondstoffen, materialen, transport en energiegebruik omgaan. Maar ook door het ontwikkelen van diensten waarmee we bouwers, architecten en andere partners in de bouw ontzorgen. Want circulair bouwen is een maatschappelijke uitdaging. Daar moeten we samen aan werken.

Dit alles vormt de basis van de GO Green filosofie die wij als FAKRO omarmen.

Meer weten over al onze duurzame maatregelen en diensten? Ga naar [fakro.nl/duurzaam](https://www.fakro.nl/duurzaam)

# CREËER 'T MOOISTE LICHT MET FAKRO

## RENOVATIE OPLOSSING VOOR HET PLATTE DAK

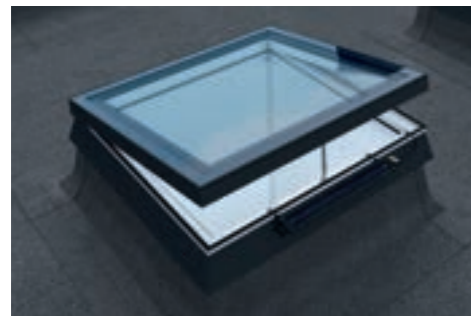

Met een nieuwe serie pvc-platdakramen maakt FAKRO vervanging van bestaande lichtkoepels nog makkelijker. De opstand van de oude lichtkoepel kan blijven zitten waardoor er eenvoudig een nieuw platdakraam geplaatst worden. Naast de beschikbaarheid in verschillende afmetingen en aantrekkelijke prijs is vooral de betere isolatie een belangrijk voordeel.

## NIEUW! INSECTENHOR (AMV) VOOR PLATDAKRAMEN

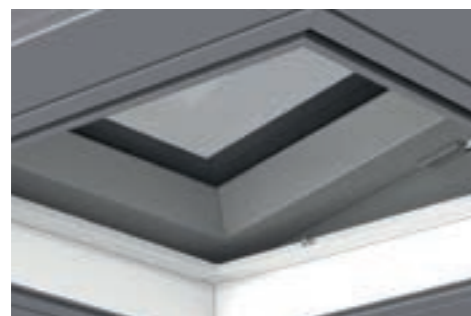

De insectenhor is eenvoudig te monteren en demonteren dankzij slimme vergrendelingspennen. Door de eenvoudige bediening geniet je ook onder je platte dak van frisse lucht zonder vervelende insecten binnen te laten.

## NIEUW! ROOKGASAFVOER DAKRAMEN (FSP/DSF/DSC)



Naast daglicht en ventilatie ook extra veiligheid bij brand of rookontwikkeling in je trappenhuis? Het speciale rookgasafvoer dakraam (FSP) is geschikt voor hellende daken en opent bij rookontwikkeling binnen 60 sec.

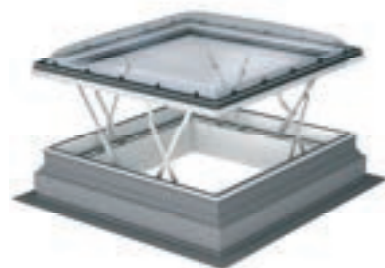

En ook voor een trappenhuis onder een platdak bieden we deze veilige rookgasafvoer dakramen. De vlakke of koepelvormige platdakramen openen zodra er sprake is van rook of warmteontwikkeling.

# INHOUDSOPGAVE

<b>INTRODUCTIE GREENVIEW</b> .....	<b>6</b>	<b>ZONWERING VOOR DAKRAMEN</b> .....	<b>91</b>
<b>GREENVIEW, DE NIEUWE STANDAARD</b> .....	<b>8</b>	Kies in twee stappen een passende FAKRO zonwering. ....	92
<b>DAKRAAMVERVANGING</b> .....	<b>10</b>	Buitenzonwering - rolluik .....	94
<b>PRODUCTCODERINGEN</b> .....	<b>12</b>	Buitenzonwering - screen (handmatig) .....	96
<b>BEWEZEN TOPKWALITEIT</b> .....	<b>14</b>	Buitenzonwering - screen (elektrisch) .....	98
<b>NATUURLIJKE VENTILATIE</b> .....	<b>16</b>	Verduisterend rolgordijn .....	100
<b>VERHOOGDE VEILIGHEID</b> .....	<b>17</b>	Binnenzonwering .....	102
<b>ENERGIEBESPARING</b> .....	<b>18</b>	<b>LICHTTUNNELS</b> .....	<b>105</b>
<b>STANDAARD GLASPAKKETTEN</b> .....	<b>19</b>	Lichttunnels met vaste buis .....	106
<b>OVERZICHT TYPE DAKRAMEN</b> .....	<b>20</b>	Lichttunnels met flexibele buis .....	108
<b>DAKRAMEN</b> .....	<b>23</b>	<b>PLATDAKPRODUCTEN</b> .....	<b>111</b>
Tuimeldakramen kunststof .....	24	Lichtkoepels & platdakramen .....	112
Tuimeldakramen wit afgelakt .....	26	Voordelen .....	113
Tuimeldakramen met witte kunststof beschermlaag .....	28	Opties en uitbreidingsmogelijkheden .....	114
Tuimeldakramen blank afgelakt .....	30	Glaspakketten + technische eigenschappen .....	115
Elektrische tuimeldakramen .....	32	Platdakraam solar .....	116
Tuimeldakramen Retro .....	34	Platdakramen .....	118
Dakramen met verhoogde tuimelas proSky .....	36	Lichtkoepels vlak glas .....	120
Uitzet-tuimeldakramen preSelect MAX .....	38	Renovatieplatdakraam .....	122
Uitzet-tuimeldakramen preselect MAX kunststof .....	40	Lichtkoepels .....	124
Uitstapdakramen .....	42	Schuin platdakraam .....	126
4-pans dakraam .....	44	Walkable platdakraam .....	128
Zolderramen .....	46	Daktoetredingsramen .....	130
<b>SPECIALS</b>		<b>NIEUW!</b> Rookgasafvoer platdak .....	132
Tuimeldakramen Politiekeurmerk Veilig Wonen .....	48	Dakluik met trap .....	134
Tuimeldakramen met verhoogde ventilatie .....	50	Opstand voor platdakproducten .....	136
Dakramen met BUVA SusStream module .....	52	Platdakopstand .....	138
<b>DAKRAAMSYSTEMEN</b> .....	<b>55</b>	Lichtstraat .....	140
Dakramen met verhoogde tuimelas en benedenlicht .....	56	Platdakraam op maat .....	142
Balkondakraam Galeria .....	58	Matenoverzicht platdakramen & lichtkoepels .....	143
Duet dakramen .....	60	<b>ZONWERING VOOR PLATDAKRAMEN</b>	
Combi horizontaal .....	62	<b>&amp; LICHTKOEPELS</b> .....	<b>145</b>
Dak-Gevel Combi .....	64	Zonwering .....	146
<b>NIEUW!</b> Rookgasafvoer ramen .....	66	<b>NIEUW!</b> Insectenhor .....	147
<b>DAKKAPellen</b> .....	<b>69</b>	<b>BEDIENINGSSYSTEMEN</b> .....	<b>149</b>
Dakkapel Basis .....	70	Smarthome .....	150
Dakkapel Plus .....	72	Elektrische dakramen .....	152
Dakkapel Lux .....	74	Elektrische bedieningssystemen .....	154
<b>INSTALLATIEPRODUCTEN</b> .....	<b>77</b>	Handmatige bedieningssystemen .....	156
Standaard gootstukken .....	78	<b>SERVICE EN INFORMATIE</b> .....	<b>159</b>
Overige gootstukken .....	79	Overzicht afmetingen .....	160
Rietgootstukken .....	80	Dealer informatie .....	162
PV-aansluitingen .....	82	Algemene informatie .....	163
Koppelgootstukken .....	84	Showroom .....	164
Mogelijke combinaties .....	85	Trainingscentrum .....	164
Montagetoebehoren .....	86	Garantie .....	165
Montagetoebehoren - glaspanelen .....	87	Certificaten & keurmerken .....	165
Hoog- dampdoorlatende onderdakfolies .....	88	Notities .....	166
Dampschermen en toebehoren .....	89		

# Greenview



**FAKRO Greenview dakramen combineren modern design met slimme techniek en duurzame prestaties. Met hun hoge mate van comfort, uitstekende energieprestaties en strakke uitstraling zijn ze perfect voor de daken van nu.**

De ergonomisch vormgegeven handgreep, die bij FAKRO dakramen standaard aan de onderkant is geplaatst, maakt openen en sluiten nóg eenvoudiger. Zo geniet je moeiteloos van natuurlijk daglicht en frisse lucht in iedere woon-, leef- of werkruimte.

Daarnaast hebben we bij het ontwikkelen van deze serie:

- het productieproces geoptimaliseerd en blijven we ons in de toekomst inspannen om de CO<sub>2</sub>-uitstoot te minimaliseren;
- gebruik van nieuwe grondstoffen beperkt;
- en zetten we sterk in op hergebruik en het verlengen van de levenscyclus van onze producten



De kleur groen in ons logo staat symbool voor deze werkwijze: alles draait om het beschermen van de natuur en het creëren van een duurzame leefomgeving.

## Een stap vooruit in energie-efficiëntie

Met Greenview brengen we een nieuwe standaard op het gebied van energie-efficiëntie. De dakramen zijn ontworpen om het energieverbruik te minimaliseren, zodat je niet alleen profiteert van optimaal daglicht, maar dat ook zo duurzaam mogelijk doet. Dankzij de uitstekende isolatie en slimme technieken kun je het hele jaar door genieten van een comfortabele temperatuur in huis zonder energie te verspillen.

## Gezonde lucht en geluidsisolatie

Daarnaast leggen we met Greenview ook een bijzondere focus op het verbeteren van de luchtkwaliteit in je woning. Door een geoptimaliseerde luchttoevoer te combineren met de nieuwste ventilatietechnieken, zorgen deze dakramen voor een gezonde leefomgeving. Dit betekent schone lucht, minder kans op condensatie en een lager risico op schimmelvorming. Ook geluidsisolatie is een belangrijke factor in het ontwerp van de Greenview dakramen. Of je nu woont in een drukke stad of een gebied met veel verkeer, met Greenview blijft het binnen lekker rustig. De ramen helpen geluidsoverlast van buitenaf te scherpen, zodat je kunt genieten van je huis in alle rust.

## Snel en eenvoudig te monteren

Of je nu een nieuw huis bouwt of een renovatieproject hebt, de Greenview dakramen zijn geschikt voor allerlei toepassingen. Dankzij het slimme ontwerp is de montage eenvoudiger en sneller dan ooit tevoren. Een aanpassing aan de sponningmaten van de binnenafwerking maakt vervanging bovendien nog eenvoudiger. Dit bespaart niet alleen tijd, maar ook kosten tijdens de installatie.

## Makkelijk te traceren

De productcodes en artikelnummers die bij de dakramen horen bieden meer inzicht in de specificaties en maakt herleiding naar de herkomst van materialen mogelijk. Alle Greenview dakramen zijn voorzien van een QR code. Hierdoor zijn de ramen makkelijker te registreren voor garanties en weten we altijd waar onze grondstoffen zijn.

## Voor de toekomst

Met de Greenview serie zet FAKRO een belangrijke stap naar een duurzame toekomst, waarin we kunnen blijven genieten van de voordelen van daglicht en comfort zonder in te leveren op het milieu. Het is de ideale oplossing voor wie op zoek is naar kwaliteit, duurzaamheid en een design dat zich aanpast aan de eisen van de toekomst.

De Greenview dakramen zijn niet zomaar een product. Ze zijn een investering in de toekomst van jouw huis en de wereld om ons heen. Een product waar generaties van kunnen profiteren – nu én in de toekomst.

\* kijk voor meer informatie op [www.fakro.nl/duurzaam](http://www.fakro.nl/duurzaam)

# GREENVIEW DAKRAMEN VAN FAKRO, DE NIEUWE STANDAARD

Met de Greenview dakramen zet FAKRO een volgende stap in de verduurzaming van het dak. Een stap waarmee we zowel in huis als daarbuiten nog efficiënter met onze energie en producten omgaan. Zodat we niet alleen vandaag maar ook morgen kunnen genieten van 't mooiste licht in onze woon,- leef, - en werkruimte.

## Met subtiele aanpassingen naar maximaal bedieningsgemak

De strakke vormgeving van de buitenprofielen en minder zichtbare schroeven zorgen voor een naadloze integratie in het dakoppervlak. De ergonomisch vormgegeven FAKRO onderhandgreep, maakt het bedienen van het dakraam eenvoudiger en ergonomischer dan ooit.



## RAL-kleuren binnen- en buitenzijde

De profielen van de Greenview producten worden uitgevoerd in stijlvolle **RAL 7016** (antracietgrijs). Dit past qua uitstraling perfect bij de hedendaagse dakpannen en pv-panelen. Voor een frisse witte uitstraling aan de binnenzijde kiezen we voor de kleur **RAL 9003** (signaalwit), die geschikt is voor elk interieur. Ook accessoires en gootstukken worden in de bijpassende RAL-kleuren geleverd.

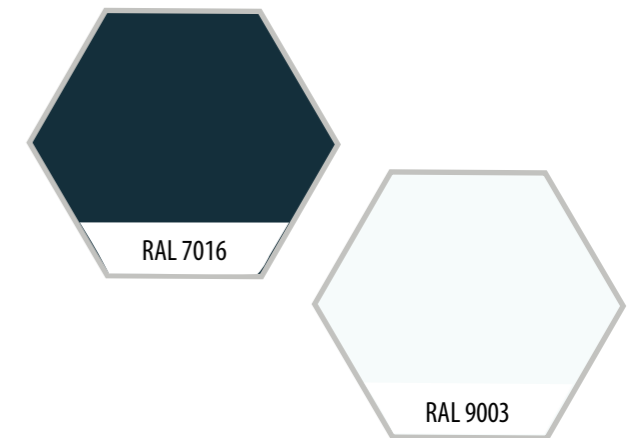

## Aangepaste sponningmaten voor eenvoudige vervanging

De aangepaste sponningmaat maakt het eenvoudig om oude dakramen te vervangen zonder de aftimmering aan te passen. Ook hebben Greenview dakramen minder losse onderdelen en schroeven waardoor ze sneller te monteren zijn.

**Optimale prestaties op het gebied van ventilatie, isolatie en geluidswering**

### Gezonde ventilatie

De subtiele verwerking van het ventilatierooster oogt modern en zorgt voor frisse lucht in huis zonder dat het afkoelt en is makkelijk te bedienen.

### Thermische prestaties

Een hoger vleugelprofiel, HR++ of HR+++ en thermoPro-technologie bieden goede bescherming tegen oververhitting en zorgen voor optimale isolatie.

### Uitstekende geluidwerende prestaties

Door een dikker kozijnhout van de raamvleugel zijn de dakramen beter geïsoleerd, zowel thermisch als akoestisch.



## DAKRAAMVERVANGING

### EENVOUDIGE VERDUURZAMING VAN ALLE DAKEN

**FAKRO neemt als toonaangevende leverancier haar verantwoordelijkheid door dakramen te ontwikkelen die bijdragen aan een energiezuinige toekomst. Het vervangen van oude dakramen is een relatief eenvoudige ingreep met een groot effect op de energieprestatie van een woning. Veel oudere dakramen zijn minder goed geïsoleerd, waardoor warmte sneller verloren gaat en comfort afneemt. Door deze te vervangen door moderne, energiezuinige modellen kan direct een belangrijke stap worden gezet richting verduurzaming.**

Voor zowel woningcorporaties als particuliere woningeigenaren biedt dakraamvervanging daarom een praktische oplossing om woningen te verbeteren. Het uitfaseren van E-, F- en G-labels speelt hierbij een belangrijke rol. Nieuwe dakramen zorgen niet alleen voor betere isolatie, maar ook voor meer daglicht, een gezonder binnenklimaat en een hoger wooncomfort. Tegelijkertijd wordt het energieverbruik verlaagd.

Juist op het dak valt dus vaak veel winst te behalen. Daarom ontwikkelt FAKRO voortdurend nieuwe oplossingen die renovatie eenvoudiger, sneller en efficiënter maken. Met slimme productontwikkeling en praktische services ondersteunen we zowel professionals als particuliere woningbezitters bij het vervangen van bestaande dakramen.

## GREENVIEW DAKRAMEN

### EENVOUDIGE VERVANGING OP HELLENDE DAKEN



De FAKRO Greenview dakramen zijn ontworpen met renovatie in gedachten. De sponningmaat van deze ramen sluit aan bij die van veel bestaande dakramen op de markt. Hierdoor kunnen oude dakramen bij renovatie eenvoudig worden vervangen door een energiezuinig Greenview dakraam, zonder dat de aftimmering aangepast hoeft te worden.

Dit bespaart tijd tijdens de montage en beperkt extra werkzaamheden aan de binnenzijde van de woning. Tegelijk profiteert de bewoner direct van betere isolatie, meer comfort en een modern ogend dakraam.

» [Bekijk onze dakramen vanaf blz. 23](#)

## RENOVATIEPLATDAKRAAM

### EENVOUDIGE VERVANGING OP PLATTE DAKEN

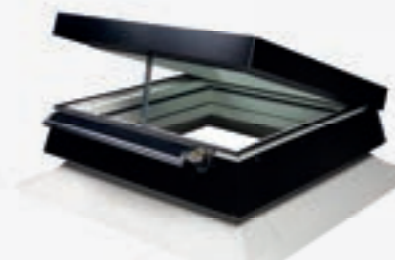

Ook voor platte daken biedt FAKRO een praktische renovatieoplossing. De PVC-platdakramen zijn speciaal ontwikkeld om bestaande lichtkoepels of oudere platdakramen eenvoudig te vervangen. Daarbij kan de bestaande opstand behouden blijven, wat veel werk en kosten bespaart.

De renovatieplatdakramen zorgen niet alleen voor een fraaie lichtinval, maar bieden ook uitstekende isolatiewaarden en gebruiksgemak. Zo wordt een bestaande lichtoplossing eenvoudig vervangen door een moderne, energiezuinige variant.

» [Bekijk het renovatiedakraam op blz. 122](#)

## FAKRO ALS MEEDENKENDE PARTNER

Bij dakraamvervanging draait het niet alleen om het product, maar ook om de juiste ondersteuning. Daarom biedt FAKRO verschillende services die het proces voor opdrachtgevers, aannemers en bewoners eenvoudiger maken.

### FAKRO Life Cycle Service

Voor grootschalige renovatieprojecten biedt FAKRO de Life Cycle Service. Hierbij worden dakramen projectmatig vervangen én verantwoord gerecycled. Zo dragen renovatieprojecten direct bij aan een circulaire aanpak. [www.fakro.nl/lifecycleservice](http://www.fakro.nl/lifecycleservice)



### FAKRO montagedienst

Speciaal voor particuliere woningbezitters is er de montagedienst waarbij we een oud dakraam vervangen door een nieuw energiezuinig model. Vanaf één dakraam kun je al gebruikmaken van deze service. Neem contact op voor een FAKRO-specialist bij jou in de buurt.



# PRODUCTCODERINGEN

## GREENVIEW

Alle producten van onze Greenview serie hebben een specifieke codering. Deze zorgen voor meer duidelijkheid en helpen je bij het maken van de juiste keuze. Alle opties van het product zijn nu terug te vinden in de codering. Zo weet je dus precies welke specificaties jouw raam heeft.

Op de pagina hiernaast leggen we uit hoe de nieuwe productcodering is opgebouwd.

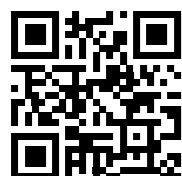

Scan de QR-code hiernaast of ga naar [www.fakro.nl/Greenview](http://www.fakro.nl/Greenview) voor meer informatie over de Greenview dakramen, waaronder technische specificaties.

### Productcodes Greenview dakramen

We laten je zien hoe de productcodes voor de Greenview dakramen zijn opgebouwd. De eerste letters geven het type dakraam, het glas en de maatcode weer. De laatste letters en cijfers vertellen iets over het materiaal, de afwerking, de bediening en de extra opties.

**FTU-X P50 ## APMX**

Type dakraam	<b>FTU-X P50 ## APMX</b>
Ventilatie	<b>FTU-X P50 ## APMX</b>
Beglazing	<b>FTU-X P50 ## APMX</b>
Maat dakraam	<b>FTU-X P50 ## APMX</b>
Buitenprofielen	<b>FTU-X P50 ## APMX</b>
Binnenafwerking	<b>FTU-X P50 ## APMX</b>
Bediening	<b>FTU-X P50 ## APMX</b>
Opties	<b>FTU-X P50 ## APMX</b>

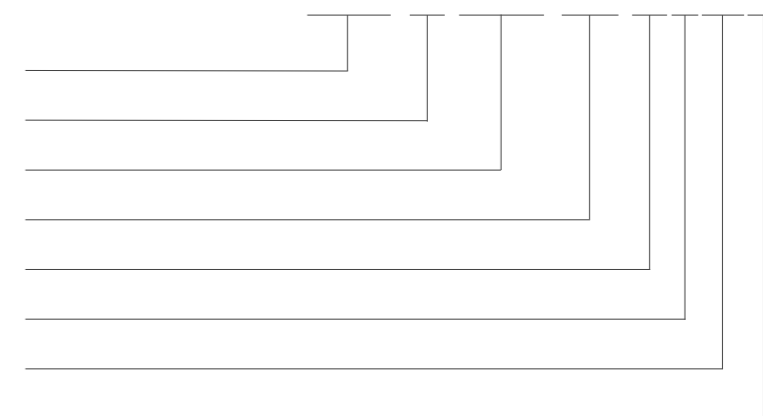

#### Type dakraam

Zie pagina 20/21 voor een overzicht van alle dakraamtypes

#### Ventilatie

X	Zonder ventilatierooster
V	Standaard ventilatierooster
V6	Zelfregulerend ventilatierooster
O	BUVA Susstream module

#### Beglazing

P50	3-voudig veiligheidsglas, super energiebesparend, Ug=0,5
U41	3-voudig glas, energiebesparend, Ug=0,7
U30	Hr++ glas, thermo isolerend, Ug=1,0
P20	Hr++ veiligheidsglas, Ug=1,0

#### Maat(code) dakraam

##	Maatcode naar keuze, bijvoorbeeld 01
----	--------------------------------------

#### Buitenprofielen

A	Aluminium antraciet (RAL 7016)
B	Aluminium zwart (RAL 9005)
G	Aluminium ombergrijs (RAL 7022)
K	Aluminium zwart met middenstijl Retro (RAL 9005)
C	Koper
R	RAL-kleur naar keuze
T	Zink

#### Binnenafwerking

P	Hout, twee lagen blanke (eco) acryllak
W	Hout, twee lagen witte acryllak (RAL 9003)
U	Hout, witte polyurethaanlaklaag (RAL 9003)
R	Hout, in elke RAL-kleur naar keuze
B	Kunststof (pvc), wit (RAL 9003)
I	Kunststof (pvc), grenenlook
C	Kunststof (pvc), antracietkleur

#### Bediening

M	Handbediend
Z	Elektrisch Z-Wave
S	Elektrisch Solar
W	Wifi Tuya
X	Niet te openen

#### Opties

X	Zonder extra's
K	Politiekeurmerk (PK)

# BEWEZEN TOPKWALITEIT

## HOOGWAARDIGE MATERIALEN VOOR IEDERE RUIMTE

Bij het samenstellen van een dakraam gaan kwaliteit, duurzaamheid, functionaliteit en een mooi uiterlijk hand in hand. Strakke profellijnen, hoogwaardige kunststof- en houtsoorten en mooie detailleringen zijn bepalend voor hoe een dakraam eruit ziet. Voor welke ruimte het dakraam ook toegepast wordt, FAKRO heeft een passende oplossing. Kies het materiaal dat het beste past bij jouw wensen.



### HOUTEN DAKRAMEN



Blank afgelakt hout (P)



Wit afgelakt hout (W)



Vochtbestendig wit afgelakt hout (U)

### KUNSTSTOF DAKRAMEN



Kunststof wit

Dakramen gemaakt van een aluminium-kunststof constructie.

Het PVC-meerkamerprofiel met metalen versterkingselementen absorbeert geen vocht, is duurzaam en bestand tegen corrosie.



Hoge kwaliteit grenenhout dat in lagen verlijmd is.



Grenenhout is vacuüm geïmpregneerd en afgewerkt met twee lagen blank watergedragen acryllak.

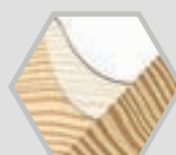

Grenenhout is vacuüm geïmpregneerd en afgewerkt met twee lagen blanke acryllak met witte toplaag (RAL 9003)

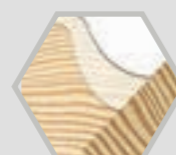

Grenenhout is vacuüm geïmpregneerd behandeld met een gladde drievoudige vochtbestendige, witte polyurethaan laklaag.

# BEDIENINGSGEMAK

Er komt heel wat kijken bij het kiezen van het juiste dakraam voor een woning. Wat wordt de invulling van de (woon)ruimte, wat zijn de woonwensen, hoe ziet de constructie van het dak eruit en nog veel meer. Gelukkig is er altijd wel een FAKRO dakraam te vinden dat bij jouw wensen past. Kies je voor een dakraam van FAKRO? Dan kies je voor het beste bedieningsgemak, of dit nu handmatig of elektrisch is.

## NOOIT MEER OP JE TENEN STAAN

De mooiste lichtinval ontstaat wanneer een dakraam hoger in een dak wordt geplaatst. Om het dakraam ook dan nog eenvoudig te kunnen bedienen zitten de handgrepen bij FAKRO standaard aan de onderkant. Zo hoef je nooit meer op je tenen te staan en is het dakraam eenvoudig te openen en sluiten.

De preSelect MAX uitzet-tuimeldakramen hebben daarnaast nog een extra bijzondere functie. Met de simpele schuifschakelaar in de zijkant van het raam kies je zelf of je het dakraam in de tuimel- of de uitzetstand zet.



## ELEKTRISCH OP AFSTAND TE BEDIENEN

Met elektrische dakramen met Z-Wave, Solar of Wifi ervaar je het optimale bedieningsgemak. Deze elektrische bediening is vooral aan te raden voor moeilijk bereikbare dakramen of huizen waar het smarthome principe geldt. Het dakraam wordt fabrieksmatig voorzien van o.a. een kettingmotor, voeding en regensensor. Met onder andere een afstandsbediening (Z-Wave) of de FAKRO Smart app (wifi) opent en sluit het dakraam makkelijk.

De elektrisch bedienbare dakramen hebben ook een aansluiting voor één elektrische binnenzonwering en één elektrische buitenzonwering.

Op [www.fakro.nl/producten/bedieningssystemen](http://www.fakro.nl/producten/bedieningssystemen) ontdek je alle FAKRO bedieningssystemen of ga naar blz. 148.



## NATUURLIJKE VENTILATIE

Frisse en schone lucht is cruciaal voor onze gezondheid en het creëren van een prettige leefomgeving. Door natuurlijke ventilatie komt er continu verse lucht binnen. Te weinig ventileren kan gezondheidsklachten veroorzaken, doordat vocht en vervuilende stoffen ophopen in de binnenlucht. Doordat huizen steeds beter geïsoleerd zijn, is het belangrijk dat we bewust nadenken over de toepassing van ventilatievoorzieningen. Daarom heeft FAKRO regelbare ventilatieroosters ontwikkeld die geïntegreerd zijn in het dakraam. Zo wordt de lucht in een woning of gebouw continu ververst.



### VENTILATIEROOSTERS



Standaard ventilatierooster

Standaard ventilatierooster aanwezig in nagenoeg alle typen houten dakramen.

Regelbare functie: mogelijkheid om het rooster open of op een kier dicht te zetten.

Voor alle standaard toepassingen.



Ventilatierooster V60P

Optioneel ventilatierooster voor nagenoeg alle typen houten dakramen.

Zelfregulerende functie: mogelijkheid om binnenkomende lucht te reguleren. Bij harde wind buiten wordt de binnenkomende luchtstroom afgezwakt.

Waar zelfregulerende ventilatie nodig is met extra ventilatiecapaciteit.



Zonder ventilatierooster

Standaard geen ventilatierooster aanwezig in dakramen met P50 beglazing.

Bij woningen met een balans ventilatie of bij energiezuinige woningen of nieuwbouwwoningen met een hoge luchtdichtheid of energielabel.

### BUVA SUSSTREAM MODULE

Voor sommige hedendaagse bouwprojecten is ventilatie via het dakraam alléén niet voldoende. Een externe ventilatiemodule, zoals een suskast, biedt in deze situaties een oplossing. Vroeger betekende dit twee aparte systemen in het dak, tegenwoordig niet meer. FAKRO en BUVA hebben een totaaloplossing ontwikkeld voor maximaal daglicht en maximale ventilatie onder het hellende dak.

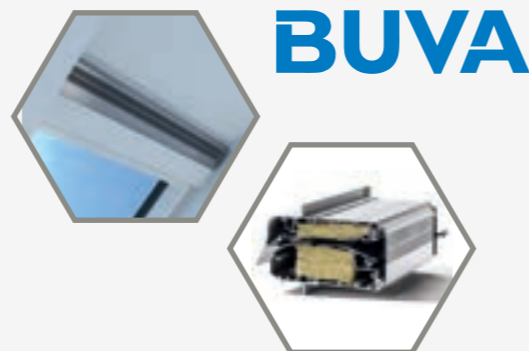

Meer informatie vindt u op [www.fakro.nl/buva](http://www.fakro.nl/buva) of op blz. 52.

## VERHOOGDE VEILIGHEID

Wanneer een dakraam van buiten goed bereikbaar is, bijvoorbeeld via een garage met platdak, is het belangrijk om hier extra aandacht aan te besteden. De keuze voor een inbraakvertragend dakraam is dan aan te raden. In de ontwikkeling van FAKRO dakramen en platdakproducten wordt de veiligheid van de bewoner(s) standaard meegenomen. Slimme oplossingen, zoals het FAKRO topSafe-systeem en het Politiekeurmerk Veilig Wonen, zorgen ervoor dat elke bewoner onder elk type dak zich veilig voelt.

### INBRAAKWEREND TOPSAFE-SYSTEEM



Dakramen kunnen een doelwit zijn voor inbrekers. Om te voorkomen dat inbrekers een kans maken, heeft FAKRO een innovatief, inbraakwerend systeem ontwikkeld: het topSafe-systeem. Dit systeem is ingebouwd in de constructie van het dakraam. Het topSafe-systeem helpt voorkomen dat:

- het hout scheurt/kunststof breekt bij poging tot forceren,
- de scharnieren worden losgerukt,
- de raamvleugel kan worden ingetrapt.

#### Uniek, gepatenteerd systeem

Deze unieke, gepatenteerde FAKRO-oplossing biedt aanzienlijk meer weerstand tegen inbraak dan oplossingen die bij andere dakramen worden toegepast. Het metalen profiel onder de raamvleugel verhindert dat inbrekers met behulp van gereedschappen toegang verkrijgen tot de binnenruimte. De metalen plaat onder de sluitkom dient ter versteviging van het hout en van de vergrendelingselementen.



### POLITIEKEURMERK VEILIG WONEN

FAKRO was de eerste dakraamleverancier in Nederland die een dakraam met Politiekeurmerk Veilig Wonen op de markt introduceerde. Het anti-inbraaksysteem steunt op drie belangrijke pijlers:

- Beveiligingssysteem tegen demontage van de beglazing
- Voorzien van anti-inbraak sloten
- Inbraakwerend topSafe-systeem

Ook de FAKRO lichtkoepel en het platdakraam zijn, in vast of handmatig bedienbare variant, verkrijgbaar met dit keurmerk.

### UITZETBEGRENZER

De uitzetbegrenzer beveiligt tegen het ongewenst verder opengaan van het dakramen zorgt voor extra veiligheid als er kleine kinderen in de buurt zijn. De uitzetbegrenzer zet het dakraam ongeveer 10 cm uit, zonder dat de wind het dakraam dicht kan slaan.



# ENERGIEBESPARING

Duurzaam leven is inmiddels de norm. Om zo min mogelijk energie te verspillen is het van belang om er zuinig mee om te gaan, bijvoorbeeld door een woning (of gebouw) goed te isoleren. Daarom werkt FAKRO aan steeds beter isolerende dakramen. In de winter zorgen energiezuinige dakramen voor voldoende warmte en energiebesparing. Ze laten zonnestralen toe in de ruimte, maar laten geen warmte wegvloeien naar buiten. Zo ontstaat er een behaaglijk binnenklimaat.

## ISOLATIEPAKKET XDK

Voor een nog betere isolatie rondom het dakraam heeft FAKRO een speciaal isolatiepakket waarmee je maximaal profiteert van de hoogst mogelijke isolatiewaarden. FAKRO adviseert daarom altijd een isolatiepakket toe te passen. Het isolatiepakket bestaat uit een binnen- en buitenkraag met isolatie van schapenwol. Het is eenvoudig te verwerken rondom het dakraam en in de dakconstructie en verkrijgbaar in elke maat. Het beschermt de dakconstructie effectief tegen binnendringend vocht, minimaliseert koudebruggen en warmteverlies via de aansluiting en beschermt de binnenafwerking tegen condens.

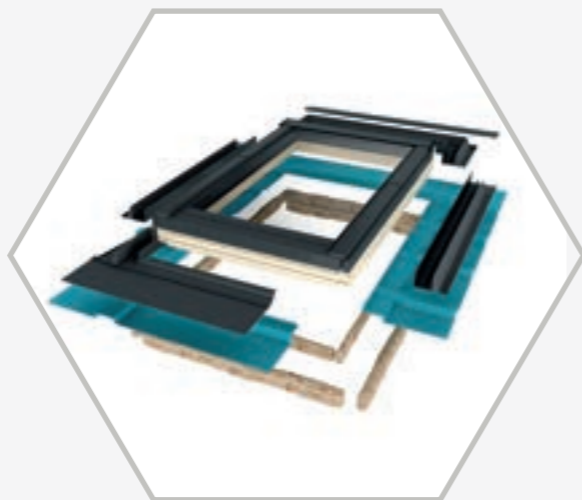

Meer informatie op blz. 86.

## DE SLIMME KEUZE VOOR ENERGIE, VEILIGHEID EN COMFORT

Ontdek onze nieuwe en innovatieve **P50** beglazingsunit, dé slimme keuze voor energie, veiligheid en comfort. Met een uitzonderlijk goede isolatie, driedubbele beglazing en argonvulling verlaag je energieverbruik. Daarnaast zorgen unieke coatings voor extra veiligheid en geluidswering van buitenaf voor optimaal comfort in iedere ruimte.

### Alle voordelen:

- Energiebesparing: Uitstekende isolatieprestaties met een Ug-waarde van 0,55 W/m<sup>2</sup>K.
- Driedubbele beglazing: Gevuld met argon en voorzien van lage-emissiecoatings om warmteverlies te minimaliseren.
- Onderhoudsgemak: Een speciale coating houdt het glas langer schoon en helder, wat tijd en kosten bespaart.
- Veiligheid: Geharde buitenruit en gelamineerde binnenruit (klasse P2A) voor optimale inbraakwering.
- Geluidsisolatie: Een speciale geluidsisolerende film en warme TGI rand zorgen voor een stille en aangename leefomgeving.

Deze P50 beglazingsunit is een ware investering in een toekomstbestendig huis waar duurzaamheid en comfort perfect gecombineerd worden.



# STANDAARD GLASPAKKETTEN

De keuze voor het type beglazing in een dakraam is van grote invloed op het wooncomfort. Elk type glas heeft zijn eigen kenmerken, zoals thermische isolatie of geluidswering. In het overzicht vind je een selectie van standaard glaspakketten die passen bij de verschillende typen dakramen in deze brochure.

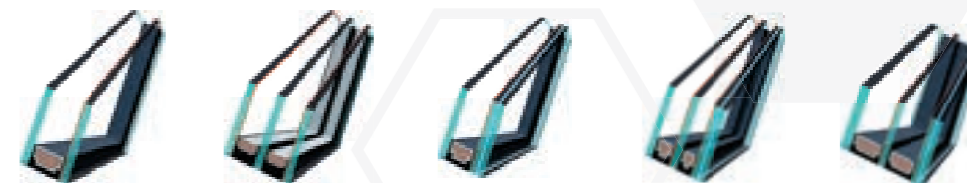

Glaspakketten	U30	U41	P20	P50	U6*
<b>Eigenschappen</b>	<b>Thermoisolerend</b>	<b>Superenergiebesparend</b>	<b>Veiligheidsglas</b>	<b>Superenergiebesparend / veiligheidsglas</b>	<b>Super energie besparing</b>
U <sub>g</sub> (EN673)	1,0 W/m <sup>2</sup> K	0,6 W/m <sup>2</sup> K	1,0 W/m <sup>2</sup> K	0,55 W/m <sup>2</sup> K	0,5 W/m <sup>2</sup> K
Glasopbouw	4-17-4	4-16-4-16-4	4-15-33,2	4-15-4-15-33,2	6-18-4-18-33,2
Lichttransmissie τ <sub>v</sub>	76	64	75	63	0,67
Zonfactor g <sub>g</sub>	53	42	52	42	47
Geharde buitenruit	+	+	+	+	+
Gelamineerde binnenruit	-	-	+ (klasse P2A)	+ (klasse P2A)	+ (klasse P2A)
Coating lage emissiviteit	+	+	+	+	+
Glasafstandhouder	Warme TGI	Warme TGI	Warme TGI	Warme TGI	Warme TGI
Gasvulling	Argon	Argon	Argon	Argon	Argon
Vuilafstotende coating	-	-	-	+	-
Weerstandsklasse	1(C)2/-	1(C)2/-/1(c)2	1(C)2/1(b)1	1(C)2/-/1(b)1	1(C)1/1(C)3/1(B)1

\* op aanvraag

**TIP!** De U30-beglazing is standaard veilig voor plaatsing in een woonruimte, omdat het voorzien is van een geharde buitenruit. Wil je extra veiligheid, kies dan voor beglazing met ook een gelamineerde binnenruit, zoals P20 of P50.

## SPECIALE BEGLAZINGEN

Wij hebben met zorg de bovenstaande standaard beglazingen samengesteld. Heb je specifieke wensen of andere eisen voor jouw project? Wij denken graag met je mee en bieden altijd een passende oplossing, zoals bijvoorbeeld warmtewerend of ornament/satijn glas.

Meer informatie? Neem gerust contact met ons op.

# OVERZICHT TYPE DAKRAMEN

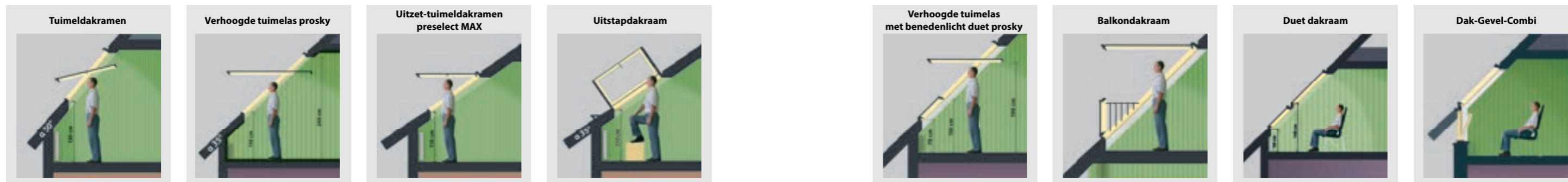

Type	Tuimeldakraam											Verhoogde tuimelas			Uitzet-tuimeldakramen			Uitstapdakram	4-Pans dakraam	Verhoogde tuimelas met benedenlicht	Balkondakraam	Duet Dakramen	Dak-Gevel-Combi		
Materiaal	hout			kunststof			hout			hout		hout	hout		kunststof			hout	hout	hout	hout	hout	hout		
Grenenhout blank afgelakt	FTP-V U30	-	-	-	-	-	-	-	-	-	-	-	-	-	-	-	-	-	-	-	-	-	-		
Grenenhout wit afgelakt	FTW-V U30	FTW-V U41	FTW-X P50	-	-	-	FTW-V U30 AUMK	FTW-V U41 AUMK	FTW-V6 U30 AWMX	-	-	-	FPW-MAX U30 AWMX	FPW-X MAX P50 AWMX	-	-	-	-	FTK-W 7016	-	-	FXW P20	BLW P50, BRW P50, BVW P50, BXW P50		
Grenenhout wit polyurethaan	FTU-V U30	FTU-V U41	FTU-X P50	-	-	-	FTU-V U30 AUMK	FTU-V U41 AUMK	FTU-V6 U30 AUMX	FTU-V U30 KUMX	FTU-X P50 KUMX	-	FYU-V U30 AUMX	FPU-V MAX U30 AUMX	FPU-X P50 AUMX	-	-	-	-	FDU-V P50 AUMX	FGU-V P50 AUMX	FXU P20	BLU P50, BRU P50, BVU P50, BXU P50		
PVC wit	-	-	-	PTP-V U30	PTP-V U41	PTP-X P50	-	-	-	-	-	-	-	-	-	PPP-V MAX U30 ABMX	PPP-V MAX U41 ABMX	PPP-X MAX P50 ABMX	-	-	-	-	-		
Afbeeldingen																									
Ventilatierooster	+	+	—	+	+	—	+	+		+	—	+	+	—	+	+	—	—	—	+	+	—	—		
Aantal glasplaten [st]	2	3	3	2	3	3	2	3	2	2	3	2	2	3	2	3	3	2	2	2	3	2	3		
U <sub>g</sub> -waarde glas [W/m²K]	1,0	0,6	0,55	1,0	0,6	0,55	1,0	0,6	1,0	1,0	0,55	1,0	1,0	0,55	1,0	0,6	0,55	1,0	1,1	0,55	0,55	1,0	0,55		
U <sub>w</sub> -waarde raam [W/m²K]	1,3	1,1	1,0	1,3	1,1	1,0	1,3	1,1	1,3	1,3	1,0	1,3	1,3	1,0	1,3	1,1	1,0	1,3	1,4	1,1	1,1	1,3	0,8		
topSafe systeem	+			+			+	+	+	+		+	+		+			—	—	+	+	—	—		
Geluidswerendheid Rw [dB]	35	36	40	35	37	40	35	36		35	40		33	33	40	33	35	41	33	31	37	37	36	40	
Vacuüm impregnatie	+			—			+	+	+	+		+	+		—			+	+	+	+	+	+	+	
Handgreep	Greenview			Greenview wit			Greenview	Greenview	Greenview	Greenview		Greenview	Greenview	Greenview	Greenview wit			Greenview	Standaard	Greenview	Greenview	+	Greenview		
Buitenprofiel (RAL)	7016			7016			7016	7016	7016	9005		7016	7016	7016			7016	7016	7016	7016	7016	7016	7016	7016	
Kierstanden	2			2			2	2	2	2		2	2	2			2	2	2	2	2	—	—	—	
Afdichtingsrubbers	4			4			4	4	4	4		4	4	4			4	4	4	2	1	4	4	3	2
Luchtdichtheidsklasse	4	4	4	4	4	4	4	4	4	4		4	3	3	3		4	4	4	3	4	4	4	4	
Montage hellingshoek	15-90°			15-90°			15-90°		15-90°	15-90°		15-90°	20-65°	15-55**		15-55**			15-55°	15-90°	25-65°	30-55°	15-90°	90°	
Politiekeurmerk	—			—					—	—		—	—	—			—	—	—	—	—	—	—	—	
<b>Blz.</b>	<b>26-31</b>			<b>24</b>			<b>48</b>	<b>48</b>	<b>50</b>	<b>34</b>		<b>36</b>	<b>38</b>		<b>40</b>			<b>42</b>	<b>44</b>	<b>52</b>	<b>58</b>	<b>60</b>	<b>64</b>		

\* groter dan 55 graden met aangepaste veren set, vraag naar de mogelijkheden.



## DAKRAMEN

- 24 TUIMELDAKRAMEN KUNSTSTOF **PTP**
- 26 TUIMELDAKRAMEN WIT AFGELAKT **FTW**
- 28 TUIMELDAKRAMEN MET WITTE KUNSTSTOF BESCHERMLAAG **FTU**
- 30 TUIMELDAKRAMEN BLANK AFGELAKT **FTP**
- 32 ELEKTRISCHE TUIMELDAKRAMEN **FTU Z-WAVE, WIFI EN Z-WAVE SOLAR**
- 34 TUIMELDAKRAMEN RETRO **FTU-V RETRO, FTU-X RETRO**
- 36 DAKRAMEN MET VERHOOGDE TUIMELAS PROSKY **FYU**
- 38 UITZET-TUIMELDAKRAMEN PRESELECT MAX **FPW, FPU**
- 40 UITZET-TUIMELDAKRAMEN PRESELECT MAX KUNSTSTOF **PPP**
- 42 UITSTAPDAKRAMEN **FWU**
- 44 4-PANS DAKRAAM **FTK-W 7016**
- 46 ZOLDERRAMEN **WGI**

## SPECIALS

- 48 TUIMELDAKRAMEN POLITIEKEURMERK VEILIG WONEN **FTW, FTU**
- 50 TUIMELDAKRAMEN MET VERHOOGDE VENTILATIE **FTW-V6, FTU-V6**
- 52 DAKRAMEN MET BUVA SUSSTREAM MODULE

Scan voor actuele prijzen



# Tuimeldakramen kunststof

PTP



Met het FAKRO tuimeldakraam in wit kunststof kies je voor comfort, stijl en zorgeloos gebruik. Dit zeer vochtbestendige en onderhoudsarme dakraam is ideaal voor badkamers en keukens. Met een tuimelas in het midden en een handgreep aan de onderzijde is het raam eenvoudig te bedienen, ook bij hogere plaatsing in het dak voor extra lichtinval. En door de uitvoeringen in wit, antraciet en grenenlook passen ze bij ieder interieur.



## VOORDELEN

- ✓ Makkelijk te openen door de handgreep aan de onderzijde
- ✓ Vast te zetten in twee kierstanden
- ✓ Veilig wonen door het anti-inbraaksysteem topSafe
- ✓ Elektrische bediening mogelijk
- ✓ Eenvoudig te reinigen door 180° kantelen en vastzetten in de schoonmaakstand
- ✓ FAKRO binnen- en buitenzonwering mogelijk (zie blz. 90)
- ✓ Montage in dakhelling 15°-90°



De kunststofprofielen van de dakramen bestaan gedeeltelijk uit gerecycled materiaal



Scan voor actuele prijzen

**GREENVIEW**

PTP-V U30 ABMX

PTP-V U41 ABMX

PTP-X P50 ABMX



- ✓ Meerkamerprofiel in wit PVC (RAL9003) met stalen kern.
- ✓ Nagenoeg onderhoudsvrij.
- ✓ Uitstekend geschikt voor ruimtes waar langdurig vocht aanwezig is, zoals badkamers en keukens.



Ook mogelijk in grenenlook of antraciet binnenafwerking, prijs op aanvraag, levertijd 10 werkdagen.

## ISOLATIEWAARDES

	Glas U <sub>g</sub>	Raam U <sub>w</sub>	Geluid R <sub>w</sub>	Ventilatie
U30	1,0 W/m <sup>2</sup> K	1,3 W/m <sup>2</sup> K	35 dB	+
U41	0,6 W/m <sup>2</sup> K	1,1 W/m <sup>2</sup> K	37 dB	+
P50	0,55 W/m <sup>2</sup> K	1,0 W/m <sup>2</sup> K	41 dB	-

## RENOVATIESET EXR

### t.b.v. dakraamvervanging

Vervang eenvoudig je oude dakraam met behoud van de bestaande aftimmering. Bestel een energiezuinig Greenview dakraam in dezelfde maat als het oude raam, incl. gootstuk, isolatiepakket en de renovatieset EXR.

## KUNSTSTOF TUIMELDAKRAMEN

MAATCODE	01	02	03	04	05	06	07	13	15	08	09	80	10	11	12	18	17
Effectief glasoppervlak (m <sup>2</sup> )	0,22	0,29	0,38	0,47	0,47	0,59	0,73	0,85	0,60	0,75	0,92	1,07	0,95	1,16	0,92	1,15	1,40
Afmeting (cm)	55x78	55x98	66x98	66x118	78x98	78x118	78x140	78x160	94x98	94x118	94x140	94x160	114x118	114x140	134x98	134x118	134x140
PTP-V U30 ABMX v.v. HR++ glas	383,08	427,17	458,81	480,27	478,59	533,38	569,73	653,27	577,33	613,61	625,12	714,07	650,91	703,43	650,91	738,38	779,74
	<b>463,52</b>	<b>516,87</b>	<b>555,16</b>	<b>581,12</b>	<b>579,09</b>	<b>645,39</b>	<b>689,37</b>	<b>790,46</b>	<b>698,57</b>	<b>742,47</b>	<b>756,39</b>	<b>864,03</b>	<b>787,61</b>	<b>851,16</b>	<b>787,61</b>	<b>893,44</b>	<b>943,48</b>
PTP-V U41 ABMX v.v. 3-voudig glas	459,88	490,73	553,88	562,71	562,71	609,85	671,73	721,79	621,63	707,06	763,04	851,47	798,40	830,79	804,30	830,79	851,47
	<b>556,46</b>	<b>593,78</b>	<b>670,19</b>	<b>680,88</b>	<b>680,88</b>	<b>737,92</b>	<b>812,79</b>	<b>873,37</b>	<b>752,17</b>	<b>855,54</b>	<b>923,28</b>	<b>1030,27</b>	<b>966,07</b>	<b>1005,26</b>	<b>973,20</b>	<b>1005,26</b>	<b>1030,27</b>
PTP-X P50 ABMX v.v. 3-voudig veiligheidsglas	597,97	643,07	686,74	731,84	731,84	822,04	951,36	1041,86	902,05	988,49	1041,86	1204,29	1067,38	1174,12	1067,38	1174,12	1301,75
	<b>723,55</b>	<b>778,12</b>	<b>830,96</b>	<b>885,52</b>	<b>885,52</b>	<b>994,67</b>	<b>1151,15</b>	<b>1260,65</b>	<b>1091,48</b>	<b>1196,07</b>	<b>1260,65</b>	<b>1457,19</b>	<b>1291,53</b>	<b>1420,69</b>	<b>1291,53</b>	<b>1420,69</b>	<b>1575,11</b>

## GOOTSTUKKEN

EHV-A AX00 7016 geprofileerde dakbedekking tot 90 mm	89,98	91,43	94,39	95,85	101,75	110,91	115,69	116,91	119,10	125,34	127,32	126,71	132,45	134,42	136,92	144,65	151,83
	<b>108,88</b>	<b>110,63</b>	<b>114,21</b>	<b>115,98</b>	<b>123,12</b>	<b>134,20</b>	<b>139,98</b>	<b>141,46</b>	<b>144,11</b>	<b>151,66</b>	<b>154,06</b>	<b>153,32</b>	<b>160,26</b>	<b>162,64</b>	<b>165,67</b>	<b>175,03</b>	<b>183,72</b>
EXR renovatieset voor vervanging oud dakraam	52,64	55,56	55,56	58,47	58,47	58,47	61,40	64,32	61,40	61,40	64,32	67,26	67,26	67,26	67,26	67,26	70,18
	<b>63,70</b>	<b>67,23</b>	<b>67,23</b>	<b>70,75</b>	<b>70,75</b>	<b>70,75</b>	<b>74,29</b>	<b>77,83</b>	<b>74,29</b>	<b>74,29</b>	<b>77,83</b>	<b>81,38</b>	<b>81,38</b>	<b>81,38</b>	<b>81,38</b>	<b>81,38</b>	<b>84,92</b>

Let op! Ook mogelijk met andere gootstukken. Kijk op blz. 77 voor meer informatie.

## ISOLATIEPAKKET

ADVIES	XDK	91,09	91,09	91,09	91,09	91,09	91,09	91,09	91,09	91,09	91,09	91,09	91,09	91,09	91,09	91,09	91,09
v.v. binnen- en buitenkraag en isolatiekraag		<b>110,22</b>	<b>110,22</b>	<b>110,22</b>	<b>110,22</b>	<b>110,22</b>	<b>110,22</b>	<b>110,22</b>	<b>110,22</b>	<b>110,22</b>	<b>110,22</b>	<b>110,22</b>	<b>110,22</b>	<b>110,22</b>	<b>110,22</b>	<b>110,22</b>	<b>110,22</b>

## PRIJZEN IN EURO

Prijs excl. 21% BTW  
Prijs incl. 21% BTW

**VOORRAAD**

Levertermijn in weken circa

**2** **4** **6**

# Tuimeldakramen wit afgelakt

FTW



De witte uitvoering van het FAKRO tuimeldakraam is door zijn veelzijdigheid bijna overal te gebruiken. Met een tuimelas in het midden en een handgreep aan de onderzijde is het raam eenvoudig te openen. Het geïntegreerde ventilatierooster zorgt voor meer glasoppervlak. Geniet van dit gemak in jouw woon-, werk- of slaapkamer.

## VOORDELEN

- ✓ Makkelijk te openen door de handgreep aan de onderzijde
- ✓ Voorzien van twee kierstanden
- ✓ Veilig wonen door het anti-inbraaksysteem topSafe
- ✓ Elektrische bediening mogelijk
- ✓ Eenvoudig te reinigen door 180° kantelen en vastzetten in de schoonmaakstand
- ✓ FAKRO binnen- en buitenzonwering mogelijk (zie blz. 90)
- ✓ Montage in dakhelling 15°-90°
- ✓ Ook mogelijk met Politiekeurmerk Veilig Wonen (zie blz. 48)



Scan voor actuele prijzen

**GREENVIEW**

FTW-V U30 AWMX

FTW-V U41 AWMX

FTW-X P50 AWMX



- ✓ Vacuüm geïmpregneerd en verlijmd grenenhout.
- ✓ Binnenzijde afgewerkt met twee lagen blanke, watergedragen acryllak met een witte toplaag (RAL 9003).

## ISOLATIEWAARDES

	Glas $U_g$	Raam $U_w$	Geluid $R_w$	Ventilatie
U30	1,0 W/m <sup>2</sup> K	1,3 W/m <sup>2</sup> K	35 dB	+
U41	0,6 W/m <sup>2</sup> K	1,1 W/m <sup>2</sup> K	36 dB	+
P50	0,55 W/m <sup>2</sup> K	1,0 W/m <sup>2</sup> K	40 dB	-

## RENOVATIESET EXR

### t.b.v. dakraamvervanging

Vervang eenvoudig je oude dakraam met behoud van de bestaande aftimmering. Bestel een energiezuinig Greenview dakraam in dezelfde maat als het oude raam, incl. gootstuk, isolatiepakket en de renovatieset EXR.

## TUIMELDAKRAMEN WIT AFGELAKT

MAATCODE	01	02	03	04	05	06	07	13	15	08	09	80	10	11	12	18	17
Effectief glasoppervlak (m <sup>2</sup> )	0,22	0,29	0,38	0,47	0,47	0,59	0,73	0,85	0,60	0,75	0,92	1,07	0,95	1,16	0,92	1,15	1,40
Afmeting (cm)	55x78	55x98	66x98	66x118	78x98	78x118	78x140	78x160	94x98	94x118	94x140	94x160	114x118	114x140	134x98	134x118	134x140
<b>FTW-V U30 AWMX</b>	361,81	386,19	415,43	434,91	439,82	482,44	522,06	578,68	531,18	555,53	578,68	652,60	588,41	632,26	637,17	683,32	705,40
v.v. HR++ glas	<b>437,79</b>	<b>467,29</b>	<b>502,67</b>	<b>526,24</b>	<b>532,18</b>	<b>583,75</b>	<b>631,69</b>	<b>700,21</b>	<b>642,73</b>	<b>672,19</b>	<b>700,21</b>	<b>789,64</b>	<b>711,98</b>	<b>765,04</b>	<b>770,97</b>	<b>826,81</b>	<b>853,53</b>
<b>FTW-V U41 AWMX</b>	461,96	493,05	529,50	554,14	567,00	616,31	640,95	739,57	677,40	708,49	739,57	922,04	751,37	807,10	812,46	873,72	899,28
v.v. 3-voudig glas	<b>558,97</b>	<b>596,60</b>	<b>640,69</b>	<b>670,51</b>	<b>686,07</b>	<b>745,73</b>	<b>775,55</b>	<b>894,88</b>	<b>819,65</b>	<b>857,28</b>	<b>894,88</b>	<b>1115,66</b>	<b>909,16</b>	<b>976,59</b>	<b>983,07</b>	<b>1057,20</b>	<b>1088,13</b>
<b>FTW-X P50 AWMX</b>	573,78	611,22	657,66	687,61	702,58	764,02	859,89	1122,12	819,37	879,35	916,80	1288,70	933,31	1002,21	1009,70	1068,14	1288,70
v.v. 3-voudig veiligheidsglas	<b>694,27</b>	<b>739,57</b>	<b>795,76</b>	<b>832,01</b>	<b>850,13</b>	<b>924,47</b>	<b>1040,47</b>	<b>1357,76</b>	<b>991,44</b>	<b>1064,02</b>	<b>1109,33</b>	<b>1559,32</b>	<b>1129,31</b>	<b>1212,67</b>	<b>1221,73</b>	<b>1292,45</b>	<b>1559,32</b>

## GOOTSTUKKEN

<b>EHV-A AX00 7016</b>	89,98	91,43	94,39	95,85	101,75	110,91	115,69	116,91	119,10	125,34	127,32	126,71	132,45	134,42	136,92	144,65	151,83
geprofileerde dakbedekking tot 90 mm	<b>108,88</b>	<b>110,63</b>	<b>114,21</b>	<b>115,98</b>	<b>123,12</b>	<b>134,20</b>	<b>139,98</b>	<b>141,46</b>	<b>144,11</b>	<b>151,66</b>	<b>154,06</b>	<b>153,32</b>	<b>160,26</b>	<b>162,64</b>	<b>165,67</b>	<b>175,03</b>	<b>183,72</b>
<b>EXR</b>	52,64	55,56	55,56	58,47	58,47	58,47	61,40	64,32	61,40	61,40	64,32	67,26	67,26	67,26	67,26	67,26	70,18
renovatieset voor vervanging oud dakraam	<b>63,70</b>	<b>67,23</b>	<b>67,23</b>	<b>70,75</b>	<b>70,75</b>	<b>70,75</b>	<b>74,29</b>	<b>77,83</b>	<b>74,29</b>	<b>74,29</b>	<b>77,83</b>	<b>81,38</b>	<b>81,38</b>	<b>81,38</b>	<b>81,38</b>	<b>81,38</b>	<b>84,92</b>

Let op! Ook mogelijk met andere gootstukken. Kijk op blz. 77 voor meer informatie.

## ISOLATIEPAKKET

ADVIES	XDK	91,09	91,09	91,09	91,09	91,09	91,09	91,09	91,09	91,09	91,09	91,09	91,09	91,09	91,09	91,09	91,09
v.v. binnen- en buitenkraag en isolatiekraag	<b>110,22</b>	<b>110,22</b>	<b>110,22</b>	<b>110,22</b>	<b>110,22</b>	<b>110,22</b>	<b>110,22</b>	<b>110,22</b>	<b>110,22</b>	<b>110,22</b>	<b>110,22</b>	<b>110,22</b>	<b>110,22</b>	<b>110,22</b>	<b>110,22</b>	<b>110,22</b>	<b>110,22</b>

PRIJZEN IN EURO

Prijs excl. 21% BTW  
Prijs incl. 21% BTW

VOORRAAD

Levertermijn in weken circa

2 4 6



Het keurmerk voor verantwoord bosbeheer



# Tuimeldakramen met witte kunststof beschermlaag

FTU



Het vochtbestendige FAKRO tuimeldakraam met kunststof beschermlaag is ideaal voor vochtige ruimtes zoals de badkamer of keuken. Het grenenhouten kozijn en de raamvleugel hebben een witte polyurethaancoating (RAL9003). Met een tuimelas in het midden en een handgreep aan de onderzijde open je het raam eenvoudig. Perfect voor hogere plaatsing in het dak voor extra lichtinval.

## VOORDELEN

- ✓ Makkelijk te openen door de handgreep aan de onderzijde
- ✓ Vast te zetten in twee kierstanden
- ✓ Veilig wonen door het anti-inbraaksysteem topSafe
- ✓ Elektrische bediening mogelijk
- ✓ Eenvoudig te reinigen door 180° kantelen en vastzetten in de schoonmaakstand
- ✓ FAKRO binnen- en buitenzonwering mogelijk (zie blz. 90)
- ✓ Montage in dakhelling 15°-90°
- ✓ Ook mogelijk met Politiekeurmerk Veilig Wonen (zie blz. 48)



Scan voor actuele prijzen

GREENVIEW

FTU-V U30 AUMX

FTU-V U41 AUMX

FTU-X P50 AUMX



- ✓ Vacuüm geïmpregneerd en verlijmd grenenhout.
- ✓ Binnenzijde afgewerkt met drie lagen polyurethaanlak wit (RAL 9003).
- ✓ Nagenoeg onderhoudsvrij.
- ✓ Uitstekend geschikt voor vochtige ruimtes als badkamers en keukens.

## ISOLATIEWAARDES

	Glas $U_g$	Raam $U_w$	Geluid $R_w$	Ventilatie
U30	1,0 W/m <sup>2</sup> K	1,3 W/m <sup>2</sup> K	35 dB	+
U41	0,6 W/m <sup>2</sup> K	1,1 W/m <sup>2</sup> K	36 dB	+
P50	0,55 W/m <sup>2</sup> K	1,0 W/m <sup>2</sup> K	40 dB	-

## RENOVATIESET EXR

### t.b.v. dakraamvervangning

Vervang eenvoudig je oude dakraam met behoud van de bestaande aftimmering. Bestel een energiezuinig Greenview dakraam in dezelfde maat als het oude raam, incl. gootstuk, isolatiepakket en de renovatieset EXR.

## VOCHTBESTENDIGE TUIMELDAKRAMEN MET KUNSTSTOF BESCHERMLAAG

MAATCODE	01	02	03	04	05	06	07	13	15	08	09	80	10	11	12	18	17
Effectief glasoppervlak (m <sup>2</sup> )	0,22	0,29	0,38	0,47	0,47	0,59	0,73	0,85	0,60	0,75	0,92	1,07	0,95	1,16	0,92	1,15	1,40
Afmeting (cm)	55x78	55x98	66x98	66x118	78x98	78x118	78x140	78x160	94x98	94x118	94x140	94x160	114x118	114x140	134x98	134x118	134x140
<b>FTU-V U30 AUMX</b>	407,26	434,55	467,29	488,68	494,36	542,81	564,17	651,08	596,92	624,01	651,08	705,23	662,48	710,93	716,60	772,32	792,13
v.v. HR++ glas	<b>492,78</b>	<b>525,80</b>	<b>565,42</b>	<b>591,31</b>	<b>598,18</b>	<b>656,80</b>	<b>682,65</b>	<b>787,81</b>	<b>722,28</b>	<b>755,05</b>	<b>787,81</b>	<b>853,32</b>	<b>801,60</b>	<b>860,22</b>	<b>867,08</b>	<b>934,50</b>	<b>958,48</b>
<b>FTU-V U41 AUMX</b>	562,17	598,83	644,64	674,17	689,46	748,54	779,08	889,96	759,90	861,56	899,23	1093,75	913,49	980,74	988,86	1026,89	1093,75
v.v. 3-voudig glas	<b>680,23</b>	<b>724,58</b>	<b>780,01</b>	<b>815,75</b>	<b>834,25</b>	<b>905,73</b>	<b>942,68</b>	<b>1076,85</b>	<b>919,47</b>	<b>1042,49</b>	<b>1088,07</b>	<b>1323,44</b>	<b>1105,33</b>	<b>1186,70</b>	<b>1196,52</b>	<b>1242,54</b>	<b>1323,44</b>
<b>FTU-X P50 AUMX</b>	648,18	691,79	744,43	779,05	647,90	864,75	899,34	1171,80	974,55	994,08	1037,72	1345,83	1054,24	1132,44	1141,46	1285,86	1345,83
v.v. 3-voudig veiligheidsglas	<b>784,29</b>	<b>837,06</b>	<b>900,76</b>	<b>942,65</b>	<b>783,96</b>	<b>1046,35</b>	<b>1088,20</b>	<b>1417,88</b>	<b>1179,20</b>	<b>1202,83</b>	<b>1255,64</b>	<b>1628,45</b>	<b>1275,63</b>	<b>1370,25</b>	<b>1381,17</b>	<b>1555,89</b>	<b>1628,45</b>

## GOOTSTUKKEN

<b>EHV-A AX00 7016</b>	89,98	91,43	94,39	95,85	101,75	110,91	115,69	116,91	119,10	125,34	127,32	126,71	132,45	134,42	136,92	144,65	151,83
geprofileerde dakbedekking tot 90 mm	<b>108,88</b>	<b>110,63</b>	<b>114,21</b>	<b>115,98</b>	<b>123,12</b>	<b>134,20</b>	<b>139,98</b>	<b>141,46</b>	<b>144,11</b>	<b>151,66</b>	<b>154,06</b>	<b>153,32</b>	<b>160,26</b>	<b>162,64</b>	<b>165,67</b>	<b>175,03</b>	<b>183,72</b>
<b>EXR</b>	52,64	55,56	55,56	58,47	58,47	58,47	61,40	64,32	61,40	61,40	64,32	67,26	67,26	67,26	67,26	67,26	70,18
renovatieset voor vervanging oud dakraam	<b>63,70</b>	<b>67,23</b>	<b>67,23</b>	<b>70,75</b>	<b>70,75</b>	<b>70,75</b>	<b>74,29</b>	<b>77,83</b>	<b>74,29</b>	<b>74,29</b>	<b>77,83</b>	<b>81,38</b>	<b>81,38</b>	<b>81,38</b>	<b>81,38</b>	<b>81,38</b>	<b>84,92</b>

Let op! Ook mogelijk met andere gootstukken. Kijk op blz. 77 voor meer informatie.

## ISOLATIEPAKKET

ADVIES	XDK	91,09	91,09	91,09	91,09	91,09	91,09	91,09	91,09	91,09	91,09	91,09	91,09	91,09	91,09	91,09	91,09
v.v. binnen- en buitenkraag en isolatiekraag	<b>110,22</b>	<b>110,22</b>	<b>110,22</b>	<b>110,22</b>	<b>110,22</b>	<b>110,22</b>	<b>110,22</b>	<b>110,22</b>	<b>110,22</b>	<b>110,22</b>	<b>110,22</b>	<b>110,22</b>	<b>110,22</b>	<b>110,22</b>	<b>110,22</b>	<b>110,22</b>	<b>110,22</b>

## PRIJZEN IN EURO

Prijs excl. 21% BTW  
Prijs incl. 21% BTW

VOORRAAD

Levertermijn in weken circa

2 4 6



Het kaarmerk voor verantwoord boe-beheer



# Tuimeldakramen blank afgelakt

FTP



Het FAKRO tuimeldakraam is door zijn veelzijdige eigenschappen vrijwel overal te gebruiken. Het heeft een tuimelas in het midden van het kozijn en een handgreep aan de onderzijde om het dakraam eenvoudig te openen. Daarnaast heeft het meer glasoppervlak door het geïntegreerde ventilatierooster in het kozijn. Zo geniet je optimaal in bijvoorbeeld jouw woon-, werk- of slaapkamer.



## VOORDELEN

- ✓ Makkelijk te openen door de handgreep aan de onderzijde
- ✓ Vast te zetten in twee kierstanden
- ✓ Veilig wonen door het anti-inbraaksysteem topSafe
- ✓ Elektrische bediening mogelijk
- ✓ Eenvoudig te reinigen door 180° kantelen en vastzetten in de schoonmaakstand
- ✓ FAKRO binnen- en buitenzonwering mogelijk (zie blz. 90)
- ✓ Montage in dakhelling 15°-90°
- ✓ Ook mogelijk met Politiekeurmerk Veilig Wonen (zie blz. 48)



Het kaarmerk voor verantwoord boeibeheer



Scan voor actuele prijzen

GREENVIEW

## FTP-V U30 APMX



- ✓ Vacuüm geïmpregneerd en verlijmd grenenhout.
- ✓ Binnenzijde afgewerkt met 2 lagen watergedragen acryllak.

## ISOLATIEWAARDES

	Glas $U_g$	Raam $U_w$	Geluid $R_w$	Ventilatie
U30	1,0 W/m <sup>2</sup> K	1,3 W/m <sup>2</sup> K	35 dB	+

## RENOVATIESET EXR

### t.b.v. dakraamvervanging

Vervang eenvoudig je oude dakraam met behoud van de bestaande aftimmering. Bestel een energiezuinig Greenview dakraam in dezelfde maat als het oude raam, incl. gootstuk, isolatiepakket en de renovatieset EXR.

## TUIMELDAKRAAM BLANK AFGELAKT

MAATCODE	01	02	03	04	05	06	07	13	15	08	09	80	10	11	12	18	17
Effectief glasoppervlak (m <sup>2</sup> )	0,22	0,29	0,38	0,47	0,47	0,59	0,73	0,85	0,60	0,75	0,92	1,07	0,95	1,16	0,92	1,15	1,40
Afmeting (cm)	55x78	55x98	66x98	66x118	78x98	78x118	78x140	78x160	94x98	94x118	94x140	94x160	114x118	114x140	134x98	134x118	134x140
FTP-V U30 APMX	360,02	383,95	412,88	431,79	436,80	479,60	498,49	575,27	527,45	551,36	575,27	623,14	585,34	628,14	633,16	682,25	699,90
v.v. HR++ glas	435,62	464,58	499,58	522,46	528,53	580,31	603,17	696,07	638,22	667,14	696,07	754,00	708,26	760,04	766,13	825,52	846,87

## GOOTSTUKKEN

EHV-A AX00 7016	89,98	91,43	94,39	95,85	101,75	110,91	115,69	116,91	119,10	125,34	127,32	126,71	132,45	134,42	136,92	144,65	151,83
geprofileerde dakbedekking tot 90 mm	108,88	110,63	114,21	115,98	123,12	134,20	139,98	141,46	144,11	151,66	154,06	153,32	160,26	162,64	165,67	175,03	183,72
EXR	52,64	55,56	55,56	58,47	58,47	58,47	61,40	64,32	61,40	61,40	64,32	67,26	67,26	67,26	67,26	67,26	70,18
renovatieset voor vervanging oud dakraam	63,70	67,23	67,23	70,75	70,75	70,75	74,29	77,83	74,29	74,29	77,83	81,38	81,38	81,38	81,38	81,38	84,92

Let op! Ook mogelijk met andere gootstukken. Kijk op blz. 77 voor meer informatie.

## ISOLATIEPAKKET

ADVIES	XDK	91,09	91,09	91,09	91,09	91,09	91,09	91,09	91,09	91,09	91,09	91,09	91,09	91,09	91,09	91,09	91,09
v.v. binnen- en buitenkraag en isolatiekraag	110,22	110,22	110,22	110,22	110,22	110,22	110,22	110,22	110,22	110,22	110,22	110,22	110,22	110,22	110,22	110,22	110,22

## PRIJZEN IN EURO

Prijs excl. 21% BTW  
Prijs incl. 21% BTW

VOORRAAD

Levertermijn in weken circa

2 4 6

# Elektrische tuimeldakramen

FTU Z-Wave, Wifi en Z-Wave Solar

Met het FAKRO elektrische dakraam ervaar je optimaal bedieningsgemak. De elektrische bediening via Z-Wave, Wifi en Z-Wave Solar is vooral geschikt voor moeilijk bereikbare dakramen of huizen waar het smarthome-principe geldt. Ideaal als je meer natuurlijk licht wilt toelaten in een hoge woonruimte. Door de toepassing van elektrische apparatuur, zoals een kettingmotor, voeding en regensensor, bedien je het dakraam makkelijk met een afstandsbediening, schakelaar, smartphone of tablet.

## VOORDELEN

- ✓ Makkelijk op afstand te bedienen
- ✓ Automatische sluiting bij regenval door de regensensor
- ✓ Ideaal voor moeilijk bereikbare plaatsen
- ✓ Veilig wonen door het anti-inbraaksysteem topSafe
- ✓ Eenvoudig te reinigen door 180° kantelen en vastzetten in de schoonmaakstand
- ✓ FAKRO (elektrische) binnen- en buitenzonwering mogelijk (zie blz. 90)
- ✓ Montage in dakhelling 15°-90°



### Meer opties

Ander dakraam in een elektrische uitvoering? Vraag ons naar de mogelijkheden en prijzen.



Scan voor actuele prijzen

GREENVIEW

FTU-V U30 AUZX

FTU-X P50 AUZX

Z-WAVE



- ✓ Vacuüm geïmpregneerd en verlijmd grenenhout afgewerkt met drie lagen polyurethaanlak wit (RAL9003).
- ✓ Ideaal voor in vochtige ruimtes.
- ✓ Communicatie via de draadloze verbinding Z-Wave.
- ✓ Bediening met afstandsbediening (apart te bestellen).
- ✓ Werkzaam met producten van bijv. FIBARO via een gateway voor de aansturing van Z-Wave producten in een woning of gebouw (zie blz. 150).

FTU-V U30 AUWX

FTU-X P50 AUWX

WIFI



- ✓ Vacuüm geïmpregneerd en verlijmd grenenhout afgewerkt met drie lagen polyurethaanlak wit (RAL9003).
- ✓ Ideaal voor in vochtige ruimtes.
- ✓ Communicatie via wifi-netwerk (2,4 ghz).
- ✓ Bediening via FAKRO smart app op smartphone.

FTU-V U30 AUSX

FTU-X P50 AUSX

Z-WAVE SOLAR



- ✓ Vacuüm geïmpregneerd en verlijmd grenenhout afgewerkt met drie lagen polyurethaanlak wit (RAL9003).
- ✓ Ideaal in vochtige ruimtes.
- ✓ Communicatie via de draadloze verbinding Z-Wave.
- ✓ Bediening met afstandsbediening (apart te bestellen).
- ✓ Zonnepaneel vangt zonne-energie op en voorziet het dakraam van stroom.
- ✓ Dakraam sluit automatisch bij regenval door de regensensor.
- ✓ Werkzaam met producten van bijv. FIBARO via een gateway voor de aansturing van Z-Wave producten in een woning of gebouw (zie blz. 150).

### ISOLATIEWAARDES

	Glas U <sub>g</sub>	Raam U <sub>w</sub>	Geluid R <sub>w</sub>	Ventilatie
U30	1,0 W/m <sup>2</sup> K	1,3 W/m <sup>2</sup> K	35 dB	+
P50	0,55 W/m <sup>2</sup> K	1,0 W/m <sup>2</sup> K	40 dB	-

### ELEKTRISCHE DAKRAMEN

MAATCODE	01	02	03	04	05	06	07	13	15	08	09	80	10	11	12	18	17
Effectief glasoppervlak (m <sup>2</sup> )	0,22	0,29	0,38	0,47	0,47	0,59	0,73	0,85	0,69	0,75	0,92	1,07	0,95	1,16	0,92	1,15	1,40
Afmeting (cm)	55x78	55x98	66x98	66x118	78x98	78x118	78x140	78x160	94x98	94x118	94x140	94x160	114x118	114x140	134x98	134x118	134x140
FTU-V U30 AUZX v.v. HR++ glas	936,58	949,67	982,43	1034,82	1050,54	1113,42	1126,52	1205,10	1205,10	1205,10	1231,31	1270,61	1231,31	1296,81	1231,31	p.o.a.	p.o.a.
FTU-X P50 AUZX v.v. 3-voudig veiligheidsglas	1191,99	1231,31	1283,71	1328,25	1328,25	1439,58	1502,45	1570,58	1526,04	1539,13	1591,52	1768,37	1591,52	1687,16	1591,52	p.o.a.	p.o.a.
FTU-V U30 AUWX v.v. HR++ glas	975,87	988,97	1021,72	1074,12	1089,83	1152,72	1165,82	1244,41	1244,41	1244,41	1270,61	1309,91	1270,61	1336,11	1270,61	p.o.a.	p.o.a.
FTU-X P50 AUWX v.v. 3-voudig veiligheidsglas	1224,15	1263,22	1315,32	1359,60	1359,60	1470,29	1532,80	1600,53	1556,25	1569,28	1561,35	1746,60	1561,35	1656,19	1561,35	p.o.a.	p.o.a.
FTU-V U30 AUSX v.v. HR++ glas	1148,79	1176,29	1211,66	1236,56	1236,56	1294,19	1357,06	1430,42	1350,51	1388,50	1434,35	1380,64	1434,35	1499,83	1434,35	p.o.a.	-
FTU-X P50 AUSX v.v. 3-voudig veiligheidsglas	1352,80	1394,56	1417,77	1515,22	1515,22	1624,28	1661,40	1705,50	1705,50	1705,50	p.o.a.	-	p.o.a.	p.o.a.	p.o.a.	p.o.a.	p.o.a.

### GOOTSTUKKEN

EHV-A AX00 7016 geprofileerde dakbedekking tot 90 mm	89,98	91,43	94,39	95,85	101,75	110,91	115,69	116,91	119,10	125,34	127,32	126,71	132,45	134,42	136,92	144,65	151,83
	108,88	110,63	114,21	115,98	123,12	134,20	139,98	141,46	144,11	151,66	154,06	153,32	160,26	162,64	165,67	175,03	183,72

Let op! Ook mogelijk met andere gootstukken. Kijk op blz. 77 voor meer informatie.

### ISOLATIEPAKKET

XDK v.v. binnen- en buitenkraag en isolatiekraag	91,09	91,09	91,09	91,09	91,09	91,09	91,09	91,09	91,09	91,09	91,09	91,09	91,09	91,09	91,09	91,09	91,09
	110,22	110,22	110,22	110,22	110,22	110,22	110,22	110,22	110,22	110,22	110,22	110,22	110,22	110,22	110,22	110,22	110,22

ADVIES

PRIJZEN IN EURO

Prijs excl. 21% BTW  
Prijs incl. 21% BTW

VOORRAAD

Levertermijn in weken circa

2 4 6

# Tuimeldakramen Retro

FTU-V Retro,  
FTU-X Retro

Het tuimeldakraam Retro is uitgerust met een klassieke middenstijl. Voor een mooie afwerking in jouw dak worden de afdekprofielen en bijpassende gootstukken geleverd in een zwarte kleur (RAL 9005). Hierdoor past dit type dakraam perfect op daken van monumentale panden en boerderijen.

## VOORDELEN

- ✓ Makkelijk te openen door de handgreep aan de onderzijde
- ✓ Vast te zetten in twee kierstanden
- ✓ Veilig wonen door het anti-inbraaksysteem topSafe
- ✓ Elektrische bediening mogelijk
- ✓ Eenvoudig te reinigen door 180° kantelen en vastzetten in de schoonmaakstand
- ✓ FAKRO binnen- en buitenzonwering mogelijk (zie blz. 90)
- ✓ Montage in dakhelling 15°-90°
- ✓ Ook mogelijk met Politiekeurmerk Veilig Wonen (op aanvraag)



Scan voor actuele prijzen

**GREENVIEW**

**FTU-V U30 KUMX**

**FTU-X P50 KUMX**



- ✓ Vacuüm geïmpregneerd en verlijmd grenenhout.
- ✓ Binnenzijde afgewerkt met drie lagen polyurethaanlak wit (RAL9003).
- ✓ Uitstekend geschikt voor vochtige ruimtes als badkamers en keukens.
- ✓ Buitenprofielen RAL 9005 (zwart).
- ✓ Voorzien van middenstijl.

## ISOLATIEWAARDES

	Glas $U_g$	Raam $U_w$	Geluid $R_w$	Ventilatie
<b>U30</b>	1,0 W/m <sup>2</sup> K	1,3 W/m <sup>2</sup> K	35 dB	+
<b>P50</b>	0,55 W/m <sup>2</sup> K	1,0 W/m <sup>2</sup> K	40 dB	-

## TUIMELDAKRAMEN RETRO

MAATCODE	01	02	03	04	05	06	07	13	80
Effectief glasoppervlak (m <sup>2</sup> )	0,22	0,29	0,38	0,47	0,47	0,59	0,73	0,85	1,07
Afmeting (cm)	55x78	55x98	66x98	66x118	78x98	78x118	78x140	78x160	94x160
<b>FTU-V U30 KUMX</b>	495,05	531,69	571,33	605,68	604,95	732,35	757,88	900,35	1038,73
v.v. HR++ glas	<b>599,01</b>	<b>643,35</b>	<b>691,31</b>	<b>732,87</b>	<b>731,99</b>	<b>886,14</b>	<b>917,03</b>	<b>1089,43</b>	<b>1256,87</b>
<b>FTU-X P50 KUMX</b>	842,31	888,72	944,41	988,49	988,49	1085,94	1190,37	1306,39	1482,74
v.v. 3-voudig veiligheidsglas	<b>1019,19</b>	<b>1075,35</b>	<b>1142,73</b>	<b>1196,07</b>	<b>1196,07</b>	<b>1313,99</b>	<b>1440,35</b>	<b>1580,73</b>	<b>1794,11</b>

## GOOTSTUKKEN

<b>EHV-P 9005</b>	116,14	120,48	121,54	127,10	140,32	143,60	145,56	211,83	228,18
geprofileerde dakbedekking tot 90 mm	<b>140,53</b>	<b>145,78</b>	<b>147,06</b>	<b>153,79</b>	<b>169,78</b>	<b>173,76</b>	<b>176,13</b>	<b>256,31</b>	<b>276,09</b>
<b>ETV-P 9005</b>	179,45	186,32	197,36	208,97	208,97	213,61	225,23	274,54	279,44
gootstuk voor rieten daken v.v. slabbe	<b>217,13</b>	<b>225,44</b>	<b>238,80</b>	<b>252,85</b>	<b>252,85</b>	<b>258,47</b>	<b>272,53</b>	<b>332,19</b>	<b>338,12</b>
<b>ETV-B 9005</b>	181,26	188,23	197,54	209,14	209,14	211,83	229,58	274,78	282,23
gootstuk voor rieten daken v.v. aluminium onder plaat.	<b>219,32</b>	<b>227,76</b>	<b>239,03</b>	<b>253,06</b>	<b>253,06</b>	<b>256,31</b>	<b>277,79</b>	<b>332,49</b>	<b>341,50</b>

Let op! Ook mogelijk met andere gootstukken. Kijk op blz. 77 voor meer informatie.

**PRIJZEN IN EURO**

Prijs excl. 21% BTW  
Prijs incl. 21% BTW

**VOORRAAD**

Levertermijn in weken circa

2 4 6

# Dakramen met verhoogde tuimelas proSky

FYU



Het FAKRO tuimeldakraam met verhoogde tuimelas is voorzien van een tuimelas die zich in de bovenste helft van het raam bevindt. Zo ontstaat er een aanzienlijk grotere doorloopruimte en een verhoogd gebruikscomfort. De grotere hoogtematen van dit dakraam zorgen voor meer lichtinval in een leefomgeving dan normale dakramen. Zo geniet je optimaal van daglicht en comfort.

## VOORDELEN

- ✓ Makkelijk te openen door de handgreep aan de onderzijde
- ✓ Verhoogde tuimelas
- ✓ Vast te zetten in twee kierstanden
- ✓ Groter glasoppervlak voor meer lichtinval
- ✓ Veilig wonen door het anti-inbraaksysteem topSafe
- ✓ Eenvoudig te reinigen door 160° kantelen en vastzetten in de schoonmaakstand
- ✓ Elektrische bediening mogelijk
- ✓ FAKRO binnen- en buitenzonwering mogelijk (zie blz. 90)
- ✓ Montage in dakhelling 20°-65°



Scan voor actuele prijzen

GREENVIEW

FYU-V U30 AUMX

FYU-X P50 AUMX



- ✓ Vacuüm geïmpregneerd en verlijmd grenenhout.
- ✓ Binnenzijde afgewerkt met drie lagen polyurethaanlak wit (RAL9003).
- ✓ Uitstekend geschikt voor vochtige ruimtes als badkamers en keukens.

## ISOLATIEWAARDES

	Glas $U_g$	Raam $U_w$	Geluid $R_w$	Ventilatie
U30	1,0 W/m <sup>2</sup> K	1,3 W/m <sup>2</sup> K	33 dB	+
P50	0,55 W/m <sup>2</sup> K	1,0 W/m <sup>2</sup> K	40 dB	-

## DAKRAMEN MET VERHOOGDE TUIMELAS PROSKY

MAATCODE	AM	AN	AP	AB	BN	BP	BB	13	40	CB	80	41	DB
Effectief glasoppervlak (m <sup>2</sup> )	0,45	0,52	0,59	0,69	0,68	0,77	0,90	0,85	0,96	1,12	1,07	1,22	1,42
Afmeting (cm)	55x140	55x160	55x180	55x206	66x160	66x180	66x206	78x160	78x180	78x206	94x160	94x180	94x206
<b>FYU-V U30 AUMX</b> v.v. HR++ glas	534,18	678,93	814,72	884,83	749,05	835,86	884,83	778,99	832,39	964,10	856,34	1010,31	p.o.a.
	<b>646,36</b>	<b>821,51</b>	<b>985,81</b>	<b>1070,64</b>	<b>906,35</b>	<b>1011,39</b>	<b>1070,64</b>	<b>942,58</b>	<b>1007,19</b>	<b>1166,56</b>	<b>1036,18</b>	<b>1222,48</b>	
<b>FYU-X P50 AUMX</b> v.v. 3-voudig veiligheidsglas	1181,09	1450,25	1721,73	1891,13	1596,43	1740,30	1891,13	1311,03	1387,60	p.o.a.	1501,30	1429,36	p.o.a.
	<b>1429,11</b>	<b>1754,80</b>	<b>2083,30</b>	<b>2288,26</b>	<b>1931,68</b>	<b>2105,76</b>	<b>2288,26</b>	<b>1586,34</b>	<b>1678,99</b>		<b>1816,57</b>	<b>1729,53</b>	

## GOOTSTUKKEN

<b>EHV-A AX00 7016</b> geprofileerde dakbedekking tot 90 mm	84,46	95,12	129,86	172,09	105,58	140,42	182,65	116,91	151,62	194,36	126,71	164,58	209,90
	<b>102,20</b>	<b>115,10</b>	<b>157,13</b>	<b>208,23</b>	<b>127,75</b>	<b>169,91</b>	<b>221,01</b>	<b>141,46</b>	<b>183,46</b>	<b>235,18</b>	<b>153,32</b>	<b>199,15</b>	<b>253,98</b>

Let op! Ook mogelijk met andere gootstukken. Kijk op blz. 77 voor meer informatie.

## ISOLATIEPAKKET

ADVIES	XDK	p.o.a.	p.o.a.	p.o.a.	p.o.a.	p.o.a.	p.o.a.	p.o.a.	p.o.a.	p.o.a.	p.o.a.	p.o.a.	p.o.a.
	v.v. binnen- en buitenkraag en isolatiekraag												

PRIJZEN IN EURO

Prijs excl. 21% BTW  
Prijs incl. 21% BTW

VOORRAAD

Levertermijn in weken circa

2 4 6

# Uitzet- tuimeldakramen preSelect MAX

FPW, FPU



Het FAKRO preSelect MAX uitzet-tuimeldakraam heeft een schuifschakelaar waarmee je zelf kiest in welke stand je het dakraam opent: tuimelstand of uitzetstand (0-45°). Omzetten gaat makkelijk en snel wanneer het dakraam open is. Dit speciaal ontwikkelde systeem is uniek voor FAKRO dakramen en kent een ongeëvenaard gebruiksgemak. Zo ontstaat direct een vergrote doorloopruimte tot aan de rand van het dakraam.

## VOORDELEN

- ✓ Makkelijk te openen in uitzet- (0-45°) of tuimelstand door handgreep aan de onderzijde en de preSelect schuifschakelaar
- ✓ Vast te zetten in twee kierstanden
- ✓ Groter glasoppervlak voor meer lichtinval
- ✓ Veilig wonen door het anti-inbraaksysteem topSafe
- ✓ Eenvoudig te reinigen door 180° kantelen en vastzetten in de schoonmaakstand
- ✓ FAKRO binnen- en buitenzonwering mogelijk (zie blz. 90)
- ✓ Montage in dakhelling 15-55°, met aangepaste veren ook mogelijk tot 85° (speciale bestelling)



PRESELECT SCHUIFSCHAKELAAR



Scan voor actuele prijzen

GREENVIEW

FPW-V MAX U30 AWMX  
FPW-X MAX P50 AWMX



- ✓ Vacuüm geïmpregneerd en verlijmd grenenhout.
- ✓ Binnenzijde afgewerkt met twee lagen blanke, watergedragen acryllak met een witte toplaag (RAL9003).

FPU-V MAX U30 AUMX  
FPU-X MAX P50 AUMX



- ✓ Vacuüm geïmpregneerd en verlijmd grenenhout.
- ✓ Binnenzijde afgewerkt met drie lagen polyurethaanlak wit (RAL9003).
- ✓ Uitstekend geschikt voor vochtige ruimtes zoals badkamers en keukens.

## ISOLATIEWAARDES

	Glas U <sub>g</sub>	Raam U <sub>w</sub>	Geluid R <sub>w</sub>	Ventilatie
U30	1,0 W/m²K	1,3 W/m²K	33 dB	+
P50	0,55 W/m²K	1,0 W/m²K	40 dB	-

## RENOVATIESET EXR

### t.b.v. dakraamvervanging

Vervang eenvoudig je oude dakraam met behoud van de bestaande aftimmering. Bestel een energiezuinig Greenview dakraam in dezelfde maat als het oude raam, incl. gootstuk, isolatiepakket en de renovatieset EXR.

## UITZET-TUIMELDAKRAAM PRESELECT MAX

MAATCODE	02	04	05	06	07	13	15	08	09	80	10	11	50	18	17	FN
Effectief glasoppervlak (m2)	0,29	0,47	0,47	0,59	0,73	0,85	0,60	0,75	0,92	1,07	0,95	1,16	1,35	1,15	1,40	1,64
Afmeting (cm)	55x98	66x118	78x98	78x118	78x140	78x160	94x98	94x118	94x140	94x160	114x118	114x140	114x160	134x118	134x140	134x160
<b>FPW-V MAX U30 AWMX</b> v.v. HR++ glas	571,57	600,16	600,16	644,33	693,69	805,41	706,68	711,87	758,64	872,96	758,64	836,58	998,78	913,72	911,94	1202,39
	<b>691,60</b>	<b>726,20</b>	<b>726,20</b>	<b>779,64</b>	<b>839,37</b>	<b>974,55</b>	<b>855,08</b>	<b>861,36</b>	<b>917,96</b>	<b>1056,28</b>	<b>917,96</b>	<b>1012,26</b>	<b>1208,52</b>	<b>1105,60</b>	<b>1103,45</b>	<b>1454,89</b>
<b>FPW-X MAX P50 AWMX</b> v.v. 3-voudig veiligheidsglas	908,57	965,27	965,27	1041,30	1131,50	1251,37	1139,25	1158,59	1229,46	1360,90	1229,46	1363,48	1491,07	1491,07	1412,45	1569,68
	<b>1099,37</b>	<b>1167,97</b>	<b>1167,97</b>	<b>1259,98</b>	<b>1369,12</b>	<b>1514,15</b>	<b>1378,49</b>	<b>1401,89</b>	<b>1487,65</b>	<b>1646,69</b>	<b>1487,65</b>	<b>1649,81</b>	<b>1804,19</b>	<b>1804,19</b>	<b>1709,07</b>	<b>1899,31</b>
<b>FPU-V MAX U30 AUMX</b> v.v. hr++ glas	609,70	642,35	642,35	694,07	743,06	865,54	756,67	764,83	813,82	936,29	813,82	900,92	1023,40	982,70	982,58	1129,56
	<b>737,73</b>	<b>777,25</b>	<b>777,25</b>	<b>839,82</b>	<b>899,10</b>	<b>1047,31</b>	<b>915,57</b>	<b>925,44</b>	<b>984,72</b>	<b>1132,91</b>	<b>984,72</b>	<b>1090,11</b>	<b>1238,32</b>	<b>1189,07</b>	<b>1188,92</b>	<b>1366,76</b>
<b>FPU-X MAX P50 AUMX</b> v.v. 3-voudig veiligheidsglas	935,63	994,91	994,91	1074,80	1153,42	1287,46	1175,33	1194,67	1268,12	1537,47	1268,12	1406,01	1543,90	1400,85	1454,99	1618,66
	<b>1132,11</b>	<b>1203,84</b>	<b>1203,84</b>	<b>1300,51</b>	<b>1395,63</b>	<b>1557,82</b>	<b>1422,15</b>	<b>1445,55</b>	<b>1534,43</b>	<b>1860,34</b>	<b>1534,43</b>	<b>1701,27</b>	<b>1868,12</b>	<b>1695,03</b>	<b>1760,53</b>	<b>1958,58</b>

## GOOTSTUKKEN

<b>EHV-A AX00 7016</b> geprofileerde dakbedekking tot 90 mm	91,43	95,85	101,75	110,91	115,69	116,91	119,10	125,34	127,32	126,71	132,45	134,42	167,61	144,65	151,83	p.o.a.
	<b>110,63</b>	<b>115,98</b>	<b>123,12</b>	<b>134,20</b>	<b>139,98</b>	<b>141,46</b>	<b>144,11</b>	<b>151,66</b>	<b>154,06</b>	<b>153,32</b>	<b>160,26</b>	<b>162,64</b>	<b>202,81</b>	<b>175,03</b>	<b>183,72</b>	
<b>EXR</b> renovatieset voor vervanging oud dakraam	55,56	58,47	58,47	58,47	61,40	64,32	61,40	61,40	64,32	67,26	67,26	67,26	67,26	67,26	70,18	70,18
	<b>67,23</b>	<b>70,75</b>	<b>70,75</b>	<b>70,75</b>	<b>74,29</b>	<b>77,83</b>	<b>74,29</b>	<b>74,29</b>	<b>77,83</b>	<b>81,38</b>	<b>81,38</b>	<b>81,38</b>	<b>81,38</b>	<b>81,38</b>	<b>84,92</b>	<b>84,92</b>

Let op! Ook mogelijk met andere gootstukken. Kijk op blz. 77 voor meer informatie.

## ISOLATIEPAKKET

ADVIES	XDK	91,09	91,09	91,09	91,09	91,09	91,09	91,09	91,09	91,09	91,09	91,09	91,09	p.o.a.	91,09	91,09	p.o.a.
	v.v. binnen- en buitenkraag en isolatiekraag	<b>110,22</b>	<b>110,22</b>	<b>110,22</b>	<b>110,22</b>	<b>110,22</b>	<b>110,22</b>	<b>110,22</b>	<b>110,22</b>	<b>110,22</b>	<b>110,22</b>	<b>110,22</b>	<b>110,22</b>		<b>110,22</b>	<b>110,22</b>	

PRIJZEN IN EURO

Prijs excl. 21% BTW  
Prijs incl. 21% BTW

VOORRAAD

Levertermijn in weken circa

2 4 6



Het keurmerk voor verantwoord bosbeheer



# Uitzet- tuimeldakramen preselect MAX kunststof

PPP

Het FAKRO preSelect MAX uitzet-tuimeldakraam is uitgevoerd in duurzaam wit kunststof. Dit maakt ze zeer onderhoudsvriendelijk en geschikt voor vochtige ruimtes als een badkamer of keuken. Met een schuifschakelaar kies je zelf eenvoudig in welke stand je het dakraam open: tuimelstand of uitzetstand (0-45°). Omzetten gaat makkelijk en snel wanneer het dakraam open is. In de uitzetstand ervaar je direct een vergrote doorloopruimte tot aan de rand van het dakraam.

## VOORDELEN

- ✓ Makkelijk te openen in uitzet- (0-45°) of tuimelstand door handgreep aan de onderzijde en de preSelect schuifschakelaar
- ✓ Vast te zetten in twee kierstanden
- ✓ Groter glasoppervlak voor meer lichtinval
- ✓ Veilig wonen door het anti-inbraaksysteem topSafe
- ✓ Eenvoudig te reinigen door 180° kantelen en vastzetten in de schoonmaakstand
- ✓ FAKRO binnen- en buitenzonwering mogelijk (zie blz. 90)
- ✓ Montage in dakhelling 15-55°, met aangepaste veren ook mogelijk tot 85° (speciale bestelling)



De kunststofprofielen van de dakramen bestaan gedeeltelijk uit gerecycled materiaal



Scan voor actuele prijzen

GREENVIEW

PPP-V U30 MAX ABMX  
PPP-V U41 MAX ABMX  
PPP-X P50 MAX ABMX



- ✓ Kozijn (RAL9003) gemaakt van veelcellige PVC-profielen met stalen versterkingselementen.
- ✓ Nagenoeg onderhoudsvrij.
- ✓ Uitstekend geschikt voor ruimtes waar langdurig vocht aanwezig is, zoals badkamers en keukens.



Ook mogelijk in grenenlook of antraciet binnenafwerking, prijs op aanvraag, levertijd 10 werkdagen.

## RENOVATIESET EXR

### t.b.v. dakraamvervangning

Vervang eenvoudig je oude dakraam met behoud van de bestaande aftimmering. Bestel een energiezuinig Greenview dakraam in dezelfde maat als het oude raam, incl. gootstuk, isolatiepakket en de renovatieset EXR.

## ISOLATIEWAARDES

	Glas U <sub>g</sub>	Raam U <sub>w</sub>	Geluid R <sub>w</sub>	Ventilatie
U30	1,0 W/m <sup>2</sup> K	1,3 W/m <sup>2</sup> K	33 dB	+
U41	0,6 W/m <sup>2</sup> K	1,1 W/m <sup>2</sup> K	35 dB	+
P50	0,55 W/m <sup>2</sup> K	1,0 W/m <sup>2</sup> K	40 dB	-

## UITZET-TUIMELDAKRAAM PRESELECT MAX KUNSTSTOF

MAATCODE	02	04	05	06	07	13	15	08	09	80	10	11	50	18	17	FN
Effectief glasoppervlak (m <sup>2</sup> )	0,29	0,47	0,47	0,59	0,73	0,85	0,60	0,75	0,92	1,07	0,95	1,16	1,35	1,15	1,40	1,64
Afmeting (cm)	55x98	66x118	78x98	78x118	78x140	78x160	94x98	94x118	94x140	94x160	114x118	114x140	114x160	134x118	134x140	134x160
PPP-V MAX U30 MAX ABMX v.v. HR++ glas	641,82	681,27	681,27	733,87	786,48	949,57	799,63	807,52	857,51	1025,84	941,70	983,75	1150,93	982,66	1025,84	p.o.a.
	<b>776,60</b>	<b>824,34</b>	<b>824,34</b>	<b>887,98</b>	<b>951,64</b>	<b>1148,98</b>	<b>967,56</b>	<b>977,10</b>	<b>1037,59</b>	<b>1241,27</b>	<b>1139,45</b>	<b>1190,33</b>	<b>1392,63</b>	<b>1189,01</b>	<b>1241,27</b>	
PPP-V MAX U41 MAX ABMX v.v. 3-voudig glas	818,62	944,76	912,60	999,17	1088,20	1157,44	989,27	1090,67	1187,12	1407,23	1187,12	1298,41	1429,49	1283,57	1407,23	p.o.a.
	<b>990,54</b>	<b>1143,16</b>	<b>1104,25</b>	<b>1208,99</b>	<b>1316,72</b>	<b>1400,50</b>	<b>1197,01</b>	<b>1319,71</b>	<b>1436,42</b>	<b>1702,75</b>	<b>1436,42</b>	<b>1571,08</b>	<b>1729,68</b>	<b>1553,12</b>	<b>1702,75</b>	
PPP-X MAX P50 MAX ABMX v.v. 3-voudig veiligheidsglas	785,87	916,64	884,27	973,94	1058,63	1130,86	963,96	1063,60	1160,76	1508,04	1163,25	1276,58	1527,34	1259,14	1388,12	p.o.a.
	<b>950,91</b>	<b>1109,13</b>	<b>1069,97</b>	<b>1178,46</b>	<b>1280,94</b>	<b>1368,34</b>	<b>1166,40</b>	<b>1286,96</b>	<b>1404,52</b>	<b>1824,72</b>	<b>1407,53</b>	<b>1544,67</b>	<b>1848,08</b>	<b>1523,56</b>	<b>1679,63</b>	

## GOOTSTUKKEN

EHV-A AX00 7016 geprofileerde dakbedekking tot 90 mm	91,43	95,85	101,75	110,91	115,69	116,91	119,10	125,34	127,32	126,71	132,45	134,42	167,61	144,65	151,83	p.o.a.
	<b>110,63</b>	<b>115,98</b>	<b>123,12</b>	<b>134,20</b>	<b>139,98</b>	<b>141,46</b>	<b>144,11</b>	<b>151,66</b>	<b>154,06</b>	<b>153,32</b>	<b>160,26</b>	<b>162,64</b>	<b>202,81</b>	<b>175,03</b>	<b>183,72</b>	
EXR renovatieset voor vervanging oud dakraam	53,94	53,94	56,77	56,77	56,77	59,61	62,45	59,61	59,61	62,45	65,30	65,30	67,26	67,26	70,18	70,18
	<b>65,27</b>	<b>65,27</b>	<b>68,69</b>	<b>68,69</b>	<b>68,69</b>	<b>72,13</b>	<b>75,56</b>	<b>72,13</b>	<b>72,13</b>	<b>75,56</b>	<b>79,01</b>	<b>79,01</b>	<b>81,38</b>	<b>81,38</b>	<b>84,92</b>	<b>84,92</b>

Let op! Ook mogelijk met andere gootstukken. Kijk op blz. 77 voor meer informatie.

## ISOLATIEPAKKET

ADVIES	XDK	91,09	91,09	91,09	91,09	91,09	91,09	91,09	91,09	91,09	91,09	91,09	91,09	91,09	91,09	p.o.a.	91,09	91,09	p.o.a.
	v.v. binnen- en buitenkraag en isolatiekraag	<b>110,22</b>	<b>110,22</b>	<b>110,22</b>	<b>110,22</b>	<b>110,22</b>	<b>110,22</b>	<b>110,22</b>	<b>110,22</b>	<b>110,22</b>	<b>110,22</b>	<b>110,22</b>	<b>110,22</b>	<b>110,22</b>	<b>110,22</b>		<b>110,22</b>	<b>110,22</b>	

PRIJZEN IN EURO

Prijs excl. 21% BTW  
Prijs incl. 21% BTW

VOORRAAD

Levertermijn in weken circa

2 4 6

# Uitstapdakramen

FWU



Het FAKRO uitstapdakraam combineert de uitstekende thermische eigenschappen en de lichtinval van een tuimeldakraam met een gemakkelijke en veilige toegang tot het dak. Dit kan zowel voor het platte dak (in combinatie met de platdakopstand EFW) als het hellende dak. Het dakraam opent zijdelings tot 90° en is voorzien van een gasveermechanisme.



## VOORDELEN

- ✓ Speciaal voor daktoetreding
- ✓ Geschikt voor toepassing hellende en daken maar ook voor platte daken in combinatie met een EFW platdakopstand (zie blz. 138)
- ✓ Makkelijk te bedienen met de handgreep
- ✓ Vast te zetten in twee kierstanden
- ✓ FAKRO binnenzonwering mogelijk (zie blz. 90)
- ✓ Montage in dakhelling 15-



Het kaarmerk voor verantwoord boebehoe



Scan voor actuele prijzen

**GREENVIEW**

**FWU U30 AUMX**

**FWU P50 AUMX**



- ✓ Standaard zit de handgreep aan de rechterzijde van binnenuit gezien. Het is mogelijk om deze te verplaatsen naar de linkerzijde.
- ✓ Vacuüm geïmpregneerd en verlijmd grenenhout.
- ✓ Binnenzijde afgewerkt met drie lagen polyurethaanlak wit (RAL9003).
- ✓ Uitstekend geschikt voor vochtige ruimtes als badkamers en keukens.

### ISOLATIEWAARDES

	Glas $U_g$	Raam $U_w$	Geluid $R_w$	Ventilatie
U30	1,0 W/m <sup>2</sup> K	1,3 W/m <sup>2</sup> K	33 dB	+
P50	0,55 W/m <sup>2</sup> K	1,1 W/m <sup>2</sup> K	38 dB	-

### UITSTAPDAKRAMEN

MAATCODE	01	02	16	22	03	04	05	06	07	08	09
Effectief glasoppervlak (m <sup>2</sup> )	0,22	0,29	0,37	0,28	0,38	0,47	0,47	0,59	0,73	0,75	0,92
Afmeting (cm)	55x78	55x98	55x118	66x78	66x98	66x118	78x98	78x118	78x140	94x118	94x140
<b>FWU U30 AUMX</b>	536,65	588,27	634,21	568,21	619,85	665,78	657,18	726,05	809,27	789,18	875,28
v.v. HR++ glas	<b>649,35</b>	<b>711,81</b>	<b>767,40</b>	<b>687,54</b>	<b>750,02</b>	<b>805,60</b>	<b>795,19</b>	<b>878,52</b>	<b>979,21</b>	<b>954,91</b>	<b>1059,09</b>
<b>FWU P50 AUMX</b>	900,31	951,36	1055,78	918,88	1002,41	1081,30	1060,43	1176,45	1341,19	1311,03	1376,00
v.v. 3-voudig veiligheidsglas	<b>1089,38</b>	<b>1151,15</b>	<b>1277,50</b>	<b>1111,84</b>	<b>1212,92</b>	<b>1308,38</b>	<b>1283,12</b>	<b>1423,50</b>	<b>1622,84</b>	<b>1586,34</b>	<b>1664,96</b>

### GOOTSTUKKEN

<b>EHV-A AX00 7016</b>	89,98	91,43	p.o.a.	p.o.a.	94,39	95,85	101,75	110,91	115,69	125,34	127,32
geprofileerde dakbedekking tot 90 mm	<b>108,88</b>	<b>110,63</b>			<b>114,21</b>	<b>115,98</b>	<b>123,12</b>	<b>134,20</b>	<b>139,98</b>	<b>151,66</b>	<b>154,06</b>
<b>EFW</b>	p.o.a.	p.o.a.	p.o.a.	p.o.a.	p.o.a.	467,05	444,34	452,47	476,79	484,90	489,78
plattendakopstand					<b>565,13</b>	<b>537,65</b>	<b>547,49</b>	<b>576,91</b>	<b>586,73</b>	<b>592,63</b>	

Let op! Ook mogelijk met andere gootstukken. Kijk op blz. 77 voor meer informatie.

### ISOLATIEPAKKET

ADVIES	XDK	91,09	91,09	91,09	91,09	91,09	91,09	91,09	91,09	91,09	91,09
v.v. binnen- en buitenkraag en isolatiekraag	<b>110,22</b>	<b>110,22</b>	<b>110,22</b>	<b>110,22</b>	<b>110,22</b>	<b>110,22</b>	<b>110,22</b>	<b>110,22</b>	<b>110,22</b>	<b>110,22</b>	<b>110,22</b>

**PRIJZEN IN EURO**

Prijs excl. 21% BTW  
Prijs incl. 21% BTW

**VOORRAAD**

Levertermijn in weken circa

2 4 6

# 4-pans dakraam

## FTK-W AWMX

Het 4-pans dakraam is uniek in zijn soort. Dit kleine raam leent zich uitstekend voor zolders waar een groot daglichtoppervlak niet nodig is, maar waar je wel wilt genieten van daglicht en frisse lucht. Hoogwaardige materialen zorgen voor een lange levensduur en goede isolatie. Het dakraam heeft een tuimelas in het midden van het kozijn en een luxe handgreep aan de onderzijde met twee kierstanden.

### VOORDELEN

- ✓ Makkelijk te openen door de handgreep aan de onderzijde
- ✓ Tuimelt in het midden
- ✓ Eenvoudig te reinigen door 180° kantelen
- ✓ Uitstekende isolatiewaarde van het complete dakraam ( $U=1,4 \text{ W/m}^2\text{K}$ )
- ✓ Snel te monteren door het geïntegreerde gootstuk
- ✓ Montage in dakhelling 15-90°



Het kaarmerk voor verantwoord boeibeer



Scan voor actuele prijzen

GREENVIEW

### FTK-W U2 AWMX



- ✓ Voorzien van HR++ glas.
- ✓ Vacuüm geïmpregneerd en verlijmd grenenhout.
- ✓ Afgewerkt met twee lagen blanke, watergedragen acryllak met een witte toplaag (RAL9003).
- ✓ Voorzien van geïntegreerd gootstuk voor een geprofileerde dakbedekking tot 90 mm profielhoogte.

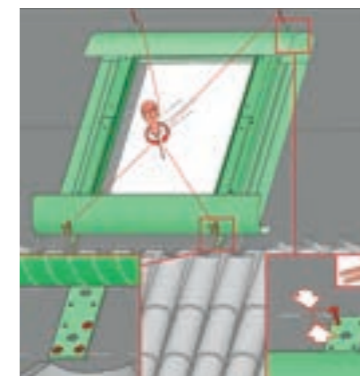

### EENVOUDIGE EN SNELLE MONTAGE

Montage is eenvoudig dankzij het slimme bevestigingssysteem. Het 4-pans dakraam is voorzien van een geïntegreerd, universeel gootstuk (voor pannen), waardoor het raam snel als één pakket gemonteerd kan worden. Met vier montagestrips (zie afbeelding) bevestig je vervolgens het dakraam op het dak. Het dakraam is uit te breiden met een makkelijk te installeren, onderhoudsvrije binnenafwerking van wit kunststof.

### ISOLATIEWAARDES

	Raam $U_w$
U2	1,4 $\text{W/m}^2\text{K}$

### VIERPANSDAKRAAM

Afmeting (cm)	50x62
FTK/W U2 AWMX	377,92
v.v 2-voudig glas	457,28

### TOEBEHOREN

ARF VERDUISTEREND ROLGORDIJN	115,50
kleur 051, 052, 255	139,76
AMZ KOMFORT	126,18
kleur 090	152,67
PAB	105,82
kunststof binnenafwerking	128,04

PRIJZEN IN EURO

Prijs excl. 21% BTW  
Prijs incl. 21% BTW

VOORRAAD

Levertermijn in weken circa

2 4 6

### BINNENZONWERING ARF

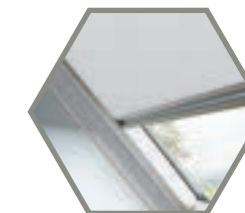

- Uitstekende bescherming tegen zonlicht.
- Nagenoeg complete verduistering van de kamer.
- Traploos regelbaar.
- Gedeeltelijke reductie van overtollige warmte in de ruimte.
- In kleur wit, beige of blauw.

### BUITENZONWERING AMZ

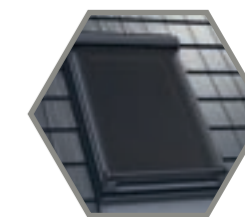

- Optimale bescherming tegen warmte.
- Effectieve schaduwwerking terwijl zacht licht nog de ruimte kan binnentreden.
- In kleur antraciet.

### PREFAB AFTIMMERBAK PAB

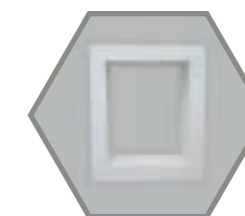

- Onderhoudsvrije, kunststof binnenafwerking wit.
- Standaard diepte: 20/25 cm (overige maten op aanvraag mogelijk).
- Breedte plint: 8 cm (overige maten op aanvraag mogelijk).

# Zolderramen

WGI



Het zolderraam wordt toegepast in onbewoonde ruimtes en is een makkelijke oplossing voor als je licht en ventilatie op zolder wilt, maar hiervoor niet al te veel wilt uitgeven. Het dakraam is standaard voorzien van geïntegreerde gootstukken voor een snelle en makkelijke montage.

## VOORDELEN

- ✓ Speciaal voor onbewoonde ruimtes
- ✓ Vast te zetten in drie kierstanden voor ventilatie
- ✓ Voorzien van geïntegreerd gootstuk voor snelle montage
- ✓ Montage in dakhelling 15-60°



Scan voor actuele prijzen

**GREENVIEW**

## WGI 7016



- ✓ Klapt naar boven open en heeft drie kierstanden.
- ✓ Voorzien van twee lagen gehard glas 3H-8-3.
- ✓ Montage mogelijk in een dakhelling van 15-60°.
- ✓ Voorzien van een gasveermechanisme voor gemakkelijk openen. Voorkomt ongewenst dichtvallen.
- ✓ Voorzien van een geïntegreerd gootstuk voor een geprofileerde dakbedekking tot 45 mm profielhoogte.
- ✓ Grenenhouten kozijn afgewerkt met aluminium.

## ZOLDERRAMEN

Afmeting (cm)	46x55	46x75
<b>WGI 7016</b>	199,71	223,39
v.v. twee lagen gehard glas	<b>241,65</b>	<b>270,30</b>

**PRIJZEN IN EURO**

Prijs excl. 21% BTW  
Prijs incl. 21% BTW

**VOORRAAD**

Levertermijn in weken circa

2 4 6

## SPECIALS

# Tuimeldakramen Politiekeurmerk Veilig Wonen

FTW, FTU



Onder het FAKRO tuimeldakraam met Politiekeurmerk Veilig Wonen voel je je extra veilig. Dit type dakraam is voorzien van drie inbraakwerende elementen: een beveiligingssysteem tegen demontage van het glas, een afsluitbare (onder)handgreep en het inbraakwerende topSafe-constructiesysteem. Het is getest volgens de NEN-norm 5096, wat betekent dat dit type dakraam voldoet aan inbraakwerendheid weerstandsklasse II en het komt daardoor in aanmerking voor woningen met het Politiekeurmerk Veilig Wonen.

## VOORDELEN

- ✓ Veilig wonen door het anti-inbraaksysteem topSafe
- ✓ Voorzien van een beveiligingssysteem tegen demontage van het glas en geïntegreerde anti-inbraaksloten.
- ✓ Makkelijk te bedienen door de (afsluitbare) handgreep aan de onderzijde
- ✓ Vast te zetten in twee kierstanden
- ✓ Eenvoudig te reinigen door 180° kantelen en vastzetten in de schoonmaakstand
- ✓ FAKRO binnen- en buitenzonwering mogelijk (zie blz. 90)
- ✓ Montage in dakhelling 15°-90°



Het keurmerk voor verantwoord bosbeheer



Scan voor actuele prijzen

GREENVIEW

FTW-V U30 AWMK  
FTW-V U41 AWMK



- ✓ Vacuüm geïmpregneerd en verlijmd grenenhout.
- ✓ Binnenzijde afgewerkt met twee lagen blanke, watergedragen acryllak met een witte toplaag (RAL9003).

FTU-V U30 AUMK  
FTU-V U41 AUMK



- ✓ Vacuüm geïmpregneerd en verlijmd grenenhout.
- ✓ Binnenzijde afgewerkt met drie lagen polyurethaanlak wit (RAL9003).
- ✓ Uitstekend geschikt voor vochtige ruimtes als badkamers en keukens.

## POLITIEKEURMERK VEILIG WONEN

De tuimeldakramen FTW-V AWMK en FTU-V AUMK voldoen aan inbraakwerendheid weerstandsklasse II (NEN 5096) en zijn daarmee geschikt voor woningen met het Politiekeurmerk Veilig Wonen.



Geïntegreerde anti-inbraaksloten

## ISOLATIEWAARDES

	Glas U <sub>g</sub>	Raam U <sub>w</sub>	Geluid R <sub>w</sub>	Ventilatie
U30	1,0 W/m <sup>2</sup> K	1,3 W/m <sup>2</sup> K	35 dB	+
U41	0,6 W/m <sup>2</sup> K	1,1 W/m <sup>2</sup> K	36 dB	+

## TUIMELDAKRAMEN MET POLITIEKEURMERK VEILIG WONEN

MAATCODE	01	02	03	04	05	06	07	13	15	08	09	80	10	11	12	18	17
Effectief glasoppervlak (m <sup>2</sup> )	0,22	0,29	0,38	0,47	0,47	0,59	0,73	0,85	0,60	0,75	0,92	1,07	0,95	1,16	0,92	1,15	1,40
Afmeting (cm)	55x78	55x98	66x98	66x118	78x98	78x118	78x140	78x160	94x98	94x118	94x140	94x160	114x118	114x140	134x98	134x118	134x140
<b>FTW-V U30 AWMK</b> v.v. HR++ glas	417,82	448,68	482,33	510,36	510,36	572,07	642,16	715,05	633,75	667,40	715,05	795,43	715,05	787,96	715,05	787,96	827,23
	505,56	542,90	583,62	617,54	617,54	692,20	777,02	865,21	766,84	807,56	865,21	962,47	865,21	953,43	865,21	953,43	1000,95
<b>FTW-V U41 AWMK</b> v.v. 3-voudig glas	566,34	602,82	639,28	650,01	650,01	692,91	757,27	808,75	750,84	793,74	849,52	1021,14	888,13	918,17	892,43	952,49	1021,14
	685,27	729,41	773,53	786,51	786,51	838,42	916,30	978,59	908,51	960,43	1027,92	1235,58	1074,63	1110,98	1079,83	1152,51	1235,58
<b>FTU-V U30 AUMK</b> v.v. hr++ glas	512,49	537,77	581,09	611,76	624,38	687,54	711,02	812,08	756,14	786,79	824,71	849,97	837,33	898,67	905,90	978,03	1005,14
	620,12	650,70	703,11	740,23	755,50	831,92	860,33	982,61	914,93	952,02	997,90	1028,47	1013,17	1087,39	1096,14	1183,42	1216,22
<b>FTU-V U41 AUMK</b> v.v. 3-voudig glas	627,56	665,79	665,79	710,78	710,78	758,02	834,50	888,48	888,48	874,98	933,47	1124,66	971,71	1012,19	976,20	1043,68	1124,66
	759,34	805,61	805,61	860,05	860,05	917,21	1009,74	1075,06	1075,06	1058,72	1129,50	1360,83	1175,76	1224,75	1181,20	1262,86	1360,83

## GOOTSTUKKEN

<b>EHV-A AX00</b>	89,98	91,43	94,39	95,85	101,75	110,91	115,69	116,91	119,10	125,34	127,32	126,71	132,45	134,42	136,92	144,65	151,83
geprofileerde dakbedekking tot 90 mm	108,88	110,63	114,21	115,98	123,12	134,20	139,98	141,46	144,11	151,66	154,06	153,32	160,26	162,64	165,67	175,03	183,72

Let op! Ook mogelijk met andere gootstukken. Kijk op blz. 77 voor meer informatie.

## ISOLATIEPAKKET

<b>ADVIES</b> XDK	91,09	91,09	91,09	91,09	91,09	91,09	91,09	91,09	91,09	91,09	91,09	91,09	91,09	91,09	91,09	91,09	91,09
v.v. binnen- en buitenkraag en isolatiekraag	110,22	110,22	110,22	110,22	110,22	110,22	110,22	110,22	110,22	110,22	110,22	110,22	110,22	110,22	110,22	110,22	110,22

PRIJZEN IN EURO

Prijs excl. 21% BTW  
Prijs incl. 21% BTW

VOORRAAD

Levertermijn in weken circa

2 4 6

## SPECIALS

# Tuimeldakramen met verhoogde ventilatie

FTW-V6, FTU-V6

Natuurlijke ventilatie is essentieel voor een gezond leefklimaat in huis. Het tuimeldakraam met verhoogde ventilatie is voorzien van het V60P zelfregulerend ventilatierooster. Hierdoor biedt het dakraam met dit type rooster een sterk verhoogd nominaal debiet voor een continue, maar gecontroleerde toevoer van verse lucht.



## VOORDELEN

- ✓ Makkelijk te openen door de handgreep aan de onderzijde
- ✓ Verhoogde ventilatiecapaciteit
- ✓ Zelfregulerend ventilatierooster
- ✓ Vast te zetten in twee kierstanden
- ✓ Veilig wonen door het anti-inbraaksysteem topSafe
- ✓ Eenvoudig te reinigen door 180° kantelen en vastzetten in de schoonmaakstand
- ✓ Elektrische bediening mogelijk
- ✓ FAKRO binnen- en buitenzonwering mogelijk (zie blz. 90)
- ✓ Ook mogelijk met Politiekeurmerk Veilig Wonen (zie blz. 48)
- ✓ Montage in dakhelling 15°-90°



Het keurmerk voor verantwoord bosbeheer



Scan voor actuele prijzen

GREENVIEW

### FTW-V6 U30 AWMX



- ✓ Vacuüm geïmpregneerd en verlijmd grenenhout.
- ✓ Binnenzijde afgewerkt met twee lagen blanke, watergedragen acryllak met een witte toplaag (RAL 9003).

### FTU-V6 U30 AUMX



- ✓ Vacuüm geïmpregneerd en verlijmd grenenhout.
- ✓ Binnenzijde afgewerkt met drie lagen polyurethaanlak wit (RAL9003).
- ✓ Uitstekend geschikt voor vochtige ruimtes als badkamers en keuken.

### ISOLATIEWAARDES

	Glas U <sub>g</sub>	Raam U <sub>w</sub>	Ventilatie
U30	1,0 W/m <sup>2</sup> K	1,3 W/m <sup>2</sup> K	V60P

### VENTILATIECAPACITEIT (CONFORM BOUWBESLUIT)

Breedte raam (cm)	Nominaal ventilatie-debiet bij 1Pa (dm <sup>3</sup> /s)	Max. vloeroppervlakte ruimte (m <sup>2</sup> )	Zelfregelendheid
78	7,3	8,11	Ja
94	11,0	12,22	Ja
114	11,0	12,22	Ja
134	13,2	14,67	Ja

### TUIMELDAKRAMEN MET VERHOOGDE VENTILATIE

MAATCODE	05	06	07	13	15	08	09	80	10	11	12	18	17
Effectief glasoppervlak (m <sup>2</sup> )	0,47	0,59	0,73	0,85	0,60	0,75	0,92	1,07	0,95	1,16	0,92	1,15	1,40
Afmeting (cm)	78x98	78x118	78x140	78x160	94x98	94x118	94x140	94x160	114x118	114x140	134x98	134x118	134x140
<b>FTW-V6 U30 AWMX</b> v.v. HR++ glas	537,93	580,19	603,72	672,76	725,86	751,19	775,16	784,90	733,68	756,57	821,82	873,16	893,16
	<b>650,90</b>	<b>702,03</b>	<b>730,50</b>	<b>814,04</b>	<b>878,30</b>	<b>908,93</b>	<b>937,95</b>	<b>949,73</b>	<b>887,76</b>	<b>915,45</b>	<b>994,40</b>	<b>1056,52</b>	<b>1080,73</b>
<b>FTU-V6 U30 AUMX</b> v.v. HR++ glas	558,97	602,82	632,10	696,99	752,40	778,64	794,80	813,65	794,80	925,07	851,54	905,51	925,90
	<b>676,36</b>	<b>729,41</b>	<b>764,85</b>	<b>843,36</b>	<b>910,41</b>	<b>942,16</b>	<b>961,71</b>	<b>984,52</b>	<b>961,71</b>	<b>1119,34</b>	<b>1030,36</b>	<b>1095,67</b>	<b>1120,34</b>

### GOOTSTUKKEN

<b>EHV-A AX00</b>	101,75	110,91	115,69	116,91	119,10	125,34	127,32	126,71	132,45	134,42	136,92	144,65	151,83
geprofileerde dakbedekking tot 90 mm	<b>123,12</b>	<b>134,20</b>	<b>139,98</b>	<b>141,46</b>	<b>144,11</b>	<b>151,66</b>	<b>154,06</b>	<b>153,32</b>	<b>160,26</b>	<b>162,64</b>	<b>165,67</b>	<b>175,03</b>	<b>183,72</b>

Let op! Ook mogelijk met andere gootstukken. Kijk op blz. 77 voor meer informatie.

### ISOLATIEPAKKET

<b>ADVIES</b> XDK	91,09	91,09	91,09	91,09	91,09	91,09	91,09	91,09	91,09	91,09	91,09	91,09	91,09
v.v. binnen- en buitenkraag en isolatiekraag	<b>110,22</b>	<b>110,22</b>	<b>110,22</b>	<b>110,22</b>	<b>110,22</b>	<b>110,22</b>	<b>110,22</b>	<b>110,22</b>	<b>110,22</b>	<b>110,22</b>	<b>110,22</b>	<b>110,22</b>	<b>110,22</b>

### PRIJZEN IN EURO

Prijs excl. 21% BTW  
Prijs incl. 21% BTW

VOORRAAD

Levertermijn in weken circa

2 4 6

## SPECIALS

# Dakramen met BUVA SusStream module



Frisse lucht is een cruciaal onderdeel van een gezonde woning. Doordat huizen steeds beter geïsoleerd zijn, is het belangrijk dat we bewust nadenken over de toepassing van ventilatievoorzieningen. FAKRO en BUVA hebben een simpele en efficiënte oplossing ontwikkeld voor meer ventilatiecapaciteit onder het hellende dak. Deze oplossing combineert een FAKRO dakraam met een BUVA SusStream-ventilatioerooster in één systeem, voor een maximale lichtinval, zeer hoge ventilatiecapaciteit en goede geluidswering.

## VOORDELEN

- ✓ Een hoge daglichtopbrengst
- ✓ Een hoge zelfregelende ventilatiecapaciteit tot wel 33,3 l/s (type PLUTA 27\* - 134 cm)
- ✓ Een geluidsreducerende, natuurlijke ventilatievoorziening EPC-reductie d.m.v. integratie in BUVA Vital Air System
- ✓ Een tijd en kostenbesparende montage
- ✓ Montage in dakhelling 40°-90°

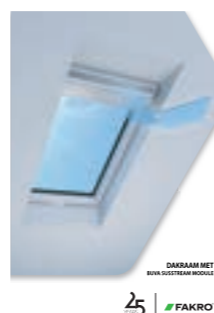

Bekijk voor uitgebreide informatie ook de brochure Dakraam met BUVA SusStream module via [fakro.nl/brochures](http://fakro.nl/brochures) of kijk op [fakro.nl/buva](http://fakro.nl/buva).

GREENVIEW

## FAKRO DAKRAAM MET BUVA SUSSTREAM



=

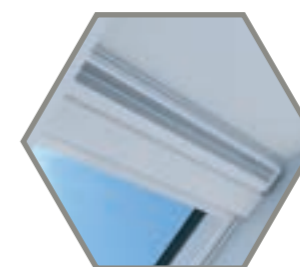

+

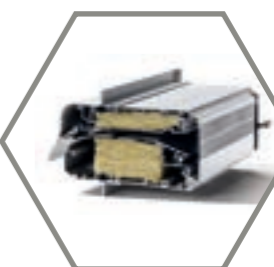

## FAKRO DAKRAAM MET XVB OPZETMODULE

## BUVA SUSSTREAM MODULE

## HOE WERKT HET?

Het werkt simpel. Het systeem combineert een FAKRO dakraam met een BUVA SusStream-ventilatioerooster. Het FAKRO dakraam wordt voorzien van een XVB opzetmodule. Er ontstaat één systeem dat direct op de bouwplaats of bij de prefab dakenfabrikant wordt geleverd. Het systeem wordt op de standaard wijze in het dak verwerkt. Na montage wordt de SusStream in de opzetmodule geschoven en de totaaloplossing voor daglicht en ventilatie is klaar.

## TOEPASSING

De FAKRO/BUVA-combinatie is geschikt voor alle daktypes in een helling van 40°-90°. De opzetmodule is toe te passen bij FAKRO's houten dakramen in een hoogte van 78, 98, 118, 140 en 160 cm. De hoogte van de opzetmodule is 20 cm. Bij een dakraamhoogte van 118 cm is deze 22 cm. Deze maatvoering zorgt ervoor dat het hele pakket binnen de standaardmaten voor dakramen blijft. Je kunt daardoor gewoon de standaardmaat gootstukken voor dakramen toepassen. Dit scheelt in kosten en montagetijd.

## KENMERKEN SYSTEEM

- Combineer FAKRO's houten dakramen met een BUVA SusStream-module.
- Het dakraam, blank of wit afgelakt, wordt uitgevoerd zonder ventilatioerooster.
- De combinatie is standaard voorzien van SusStream type Pluta 27 in RAL 9006 (blank aluminiumkleur). Overige types zijn op aanvraag mogelijk.
- Toepasbaar in alle typen dakbedekking in een helling van 40°-90°, waaronder BIPV-daken.
- Toepassing binnenzonwering (handbediend en elektrisch) mogelijk en/of zonwerende screen AMZ (elektrisch en solar). Het plaatsen van een rolluik (ARZ) is niet mogelijk\*.
- Geschikt voor montage op de bouwplaats of bij de prefab dakenfabrikant.

\***Let op!** Kies bij het bestellen van de buitenzonwering screen AMZ voor de eerstvolgende hoogtemaat (voor 78 cm is dat 98 cm). Dit in verband met de hoogte van de opzetmodule (20/22 cm).

## VENTILATIECAPACITEIT EN WATERDICHTHEID

### FAKRO DAKRAAM INCL BUVA SUSSTREAM TYPE PLUTA 27

Dakraambreedte (cm)	55	66	78	94	114	134
Volumestroom bij 1Pa [l/s]	12,24	15,16	18,35	22,61	27,93	33,25
Wind- en waterdichtheid	Hoogste klasse tot 650Pa in open en gesloten toestand					
Sterkte en stijfheid	Hoogste klasse tot 650Pa					
Regelbaarheid conform Bouwbesluit	Ja					
<b>BUVA SusStream</b>	<b>Prijs op aanvraag - vraag naar de mogelijkheden</b>					

**BUVA**  
BRENGT BOUWEN VERDER



## DAKRAAMSYSTEMEN

- 56 DAKRAMEN MET VERHOOGDE TUIMELAS EN BENEDENLICHT **FDU**
- 58 BALKONDAKRAAM GALERIA **FGU**
- 60 DUET DAKRAMEN **FXW, FXU**
- 62 COMBI HORIZONTAAL
- 64 DAK-GEVEL COMBI **BL\_, BR\_, BV\_, BX\_**
- 66 ROOKGASAFVOER DAKRAMEN **FSP**

Scan voor actuele prijzen

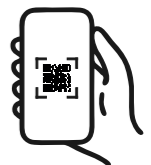

# Dakramen met verhoogde tuimelas en benedenlicht

FDU

Het FAKRO dakraam met verhoogde tuimelas en benedenlicht (Duet proSky) heeft twee raamvleugels in één kozijn. De bovenzijde gebruik je hierbij als tuimeldakraam, waarbij de tuimelas zich boven de helft van de raamhoogte bevindt. De benedenvleugel is vast. Door deze unieke constructie ontstaat een vergroot glasoppervlak en geniet je van nog meer lichtinval.

## VOORDELEN

- ✓ Makkelijk te openen door handgreep aan de onderzijde
- ✓ Vast te zetten in twee kierstanden
- ✓ Eenvoudig te reinigen door 160° kantelen en vastzetten in schoonmaakstand
- ✓ Veilig wonen door het anti-inbraaksysteem topSafe
- ✓ FAKRO binnen- en buitenzonwering mogelijk (zie blz. 90)
- ✓ Montage in dakhelling 25°-65°



Scan voor actuele prijzen

GREENVIEW

## FDU-X P50 AUMX



- ✓ Vacuüm geïmpregneerd en verlijmd grenenhout.
- ✓ Binnenzijde afgewerkt met drie lagen polyurethaanlak wit (RAL9003).
- ✓ Uitstekend geschikt voor vochtige ruimtes als badkamers en keukens.

## ISOLATIEWAARDES

	Glas $U_g$	Raam $U_w$	Geluid $R_w$
P50	0,55 W/m <sup>2</sup> K	1,1 W/m <sup>2</sup> K	38 dB

## TUIMELDAKRAAM MET VERHOOGDE TUIMELAS EN BENEDENLICHT DUET PROSKY

MAATCODE	CA	CB	CC	CD	DA	DB	DC	DD
Effectief glasoppervlak (m <sup>2</sup> )	0,73 0,18	0,85 0,18	0,85 0,35	0,85 0,47	0,92 0,23	1,07 0,23	1,07 0,45	1,07 0,60
Afmeting (cm)	78x186	78x206	78x235	78x255	94x186	94x206	94x235	94x255
hoogte tuimelend bovendee (cm)	140	160	160	160	140	160	160	160
hoogte vast onderdeel (cm)	50	50	78	98	50	50	78	98
<b>FDU-X P50 AUMX</b>	1462,00	1393,76	1495,20	1548,13	1433,45	1528,27	1671,62	1762,04
v.v. 3-voudig veiligheidsglas	<b>1769,02</b>	<b>1686,45</b>	<b>1809,19</b>	<b>1873,24</b>	<b>1734,47</b>	<b>1849,21</b>	<b>2022,66</b>	<b>2132,07</b>

## GOOTSTUKKEN

<b>EHV-A AX00</b>	178,79	194,36	211,47	229,16	192,57	209,90	229,47	246,28
geprofileerde dakbedekking tot 90 mm	<b>216,33</b>	<b>235,18</b>	<b>255,88</b>	<b>277,29</b>	<b>233,01</b>	<b>253,98</b>	<b>277,66</b>	<b>298,00</b>

Let op! Ook mogelijk met andere gootstukken. Prijs op aanvraag.

## ISOLATIEPAKKET

<b>ADVIES</b> XDK	114,71	118,09	118,09	127,04	118,09	118,09	124,81	127,04
v.v. binnen- en buitenkraag en isolatiekraag	<b>138,80</b>	<b>142,89</b>	<b>142,89</b>	<b>153,72</b>	<b>142,89</b>	<b>142,89</b>	<b>151,01</b>	<b>153,72</b>

**PRIJZEN IN EURO** Prijs excl. 21% BTW  
Prijs incl. 21% BTW

**VOORRAAD**

Levertermijn in weken circa **2** **4** **6**



## Twee raamvleugels, één gootstuk

Het Duet proSky dakraam bestaat uit twee raamvleugels, verdeeld over één raamkozijn. Dit dakraam heeft maar één gootstuk nodig, wat de montagetijd aanzienlijk verkort.

# Balkondakraam Galeria

FGU



Creëer meer woonruimte en haal buiten echt naar binnen met het FAKRO balkondakraam. Het bestaat uit twee vleugels, waarbij de bovenste vleugel als een uitzetdakraam geopend wordt en de onderste vleugel naar voren klapt tot in een verticale positie. De open vleugels vormen een balkon in jouw kamer.

## VOORDELEN

- ✓ Makkelijk te openen door handgreep aan de onderzijde van de bovenste vleugel
- ✓ Voorzien van een 2-puntssluiting
- ✓ Eenvoudig te reinigen door 180° kantelen en vastzetten in schoonmaakstand
- ✓ Veilig wonen door het anti-inbraaksysteem topSafe
- ✓ FAKRO binnen- en buitenzonwering mogelijk (zie blz. 90)
- ✓ Montage in dakhelling 30-55°
- ✓ Geïntegreerde balustradeprofielen die beschermd worden tegen vervuiling



Scan voor actuele prijzen

GREENVIEW

## FGU-X P50 AUMX



- ✓ Vacuüm geïmpregneerd en verlijmd grenenhout.
- ✓ Binnenzijde afgewerkt met drie lagen polyurethaanlak wit (RAL9003).
- ✓ Uitstekend geschikt voor vochtige ruimtes als badkamers en keukens.

### ISOLATIEWAARDES

	Glas $U_g$	Raam $U_w$	Geluid $R_w$	Ventilatie
P50	0,55 W/m <sup>2</sup> K	1,1 W/m <sup>2</sup> K	37 dB	-

### BALKONDAKRAAM GALERIA

MAATCODE	CD	DD	ED
	0,85	1,07	1,35
Effectief glasoppervlak (m <sup>2</sup> )	0,47	0,76	0,76
Afmeting (cm)	78x255	94x255	114x255
hoogte tuimelend bovendeel (cm)	160	160	160
hoogte vast onderdeel (cm)	98	98	98
<b>FGU-X P50 AUMX</b>	3718,45	4071,73	4619,91
v.v 3-voudig veiligheidsglas	<b>4499,32</b>	<b>4926,80</b>	<b>5590,09</b>

### GOOTSTUKKEN

<b>EHV-A AX00</b>	229,16	246,28	255,55
geprofileerde dakbedekking tot 90 mm profielhoogte	<b>277,29</b>	<b>298,00</b>	<b>309,22</b>
<b>EHV-A THERMO 7016</b>	290,85	306,81	306,81
geprofileerde dakbedekking tot 90 mm profielhoogte v.v. extra isolatie	<b>351,93</b>	<b>371,24</b>	<b>371,24</b>

## Montage

Combineer het FGU balkondakraam met andere FAKRO dakramen, waaronder het FDU dakraam. Ondersteuning nodig bij montage? Wij helpen je graag. Neem contact met ons op voor de mogelijkheden.

**PRIJZEN IN EURO** Prijs excl. 21% BTW  
Prijs incl. 21% BTW

**VOORRAAD**

Levertermijn in weken circa

2 4 6

## BALKONSTAND

- De bovenste vleugel opent tot 45°, ten opzichte van het kozijnframe. De ingebouwde balustrades in de ondervleugel staan verticaal bij een volledig open stand, ongeacht van de dakhelling.
- Wordt standaard geleverd met een waterdichte, dampopen buitenkraag XDP.
- Als het balkondakraam gesloten wordt, verdwijnen de balustrades in de raamconstructie. Zo wordt verontreiniging van de balustradeprofielen tegengegaan en blijft de esthetiek van het dak bewaard.



# Duet dakramen

FXW, FXU



Het duet dakraam is een vast dakraam (opent niet) dat direct onder een standaard dakraam wordt geplaatst. Het heeft een speciale koppeling waardoor het eenvoudig met een bovenliggend dakraam te combineren is. Deze constructie zorgt voor een minimale koppelafstand waardoor je van meer lichtinval geniet. Het duet dakraam is alleen als onderste deel te gebruiken en te plaatsen in combinatie met een bovenliggend dakraam.

## VOORDELEN

- ✓ Ideaal voor extra lichtinval in de woonruimte
- ✓ Te combineren met een bovenliggend dakraam naar keuze van dezelfde breedte
- ✓ Veilig wonen door het anti-inbraaksysteem topSafe
- ✓ FAKRO binnen- en buitenzonwering mogelijk (zie blz. 90)
- ✓ Creëert een minimale koppelafstand
- ✓ Montage in dakhelling 15-90°



Scan voor actuele prijzen

GREENVIEW

### FXW P20 AWXX



- ✓ Vacuüm geïmpregneerd en verlijmd grenenhout.
- ✓ Binnenzijde afgewerkt met twee lagen blanke, watergedragen acryllak (RAL 9003).

### FXU P20 AUXX



- ✓ Vacuüm geïmpregneerd enverlijmd grenenhout.
- ✓ Binnenzijde afgewerkt met drie lagen polyurethaanlak wit (RAL9003).
- ✓ Uitstekend geschikt voor vochtige ruimtes als badkamers en keukens.

### ISOLATIEWAARDES

	Glas $U_g$	Raam $U_w$	Geluid $R_w$
P20	1,0 W/m <sup>2</sup> K	1,3 W/m <sup>2</sup> K	37 dB

### DUET DAKRAMEN

MAATCODE	82	86	90	94
Effectief glasoppervlak (m <sup>2</sup> )				
Afmeting (cm)	78x95	94x95	114x95	134x95
<b>FXW P20 AWXX</b>	611,74	683,69	755,65	837,30
v.v. HR++ veiligheidsglas	<b>740,21</b>	<b>827,26</b>	<b>914,33</b>	<b>1013,13</b>
<b>FXU P20 AUXX</b>	647,48	723,30	799,10	884,96
v.v. HR++ veiligheidsglas	<b>783,45</b>	<b>875,20</b>	<b>966,91</b>	<b>1070,80</b>
<b>GOOTSTUK</b>				
<b>KDV-X</b>	50,60	50,60	52,80	52,80
koppelgootstuk	<b>61,23</b>	<b>61,23</b>	<b>63,89</b>	<b>63,89</b>

**Let op:** bestel een EHV-A AX00 in de maat van het bovenste dakraam en een KDV-X in de maat van het onderliggende Duet dakraam  
Horizontale combinatie: op aanvraag.

### GOOTSTUKKEN

MAATCODE	01	02	03	04	05	06	07	13	15	08	09	80	10	11	12	18	17
Afmeting (cm)	55x78	55x98	66x98	66x118	78x98	78x118	78x140	78x160	94x98	94x118	94x140	94x160	114x118	114x140	134x98	134x118	134x140
<b>EHV-A AX00</b>	89,98	91,43	94,39	95,85	101,75	110,91	115,69	116,91	119,10	125,34	127,32	126,71	132,45	134,42	136,92	144,65	151,83
geprofileerde dakbedekking tot 90 mm profielhoogte	<b>108,88</b>	<b>110,63</b>	<b>114,21</b>	<b>115,98</b>	<b>123,12</b>	<b>134,20</b>	<b>139,98</b>	<b>141,46</b>	<b>144,11</b>	<b>151,66</b>	<b>154,06</b>	<b>153,32</b>	<b>160,26</b>	<b>162,64</b>	<b>165,67</b>	<b>175,03</b>	<b>183,72</b>

### ISOLATIEPAKKET

MAATCODE	CA	CB	CC	CD	DA	DB	DC	DD	EC	ED	FC	FD
Afmeting (cm)	78x186	78x206	78x235	78x255	94x186	94x206	94x235	94x255	114x235	114x255	134x235	134x255
<b>ADVIES</b> XDK	114,71	118,09	118,09	127,04	118,09	118,09	124,81	127,04	p.o.a.	p.o.a.	p.o.a.	p.o.a.
v.v. binnen- en buitenkraag en isolatiekraag	<b>138,80</b>	<b>142,89</b>	<b>142,89</b>	<b>153,72</b>	<b>142,89</b>	<b>142,89</b>	<b>151,01</b>	<b>153,72</b>				

**PRIJZEN IN EURO** Prijs excl. 21% BTW  
Prijs incl. 21% BTW

**VOORRAAD**

Levertermijn in weken circa **2** **4** **6**

### BEPAALEN DE JUISTE MAAT VAN HET ISOLATIEPAKKET\*

Hoogte FX_ (cm)	Hoogte bovenliggend dakraam (cm)	Hoogte van de combinatie (cm)	Hoogte van het te bestellen isolatiepakket (cm)
<b>95</b>	78	173	186
	98	193	206
	118	213	235
	140	235	235
	160	255	255

\* Tel de hoogte van het duet dakraam en het bovenliggende dakraam bij elkaar op om het juiste isolatiepakket te kiezen.

# Combi horizontaal



## COMBI HORIZONTAAL



- ✓ De combinatie is een compleet pakket van dakramen van dezelfde soort en maat met gootstukken.
- ✓ De bijgeleverde gootstukken zijn geschikt voor geprofileerde dakbedekking tot 90 mm profielhoogte.
- ✓ Horizontale koppelafstand tussen de dakramen is 100 mm.

## MEEST VOORKOMENDE DAKRAMEN IN COMBI



**Tuimeldakraam wit afgelakt**  
Tuimeldakraam acryllak wit, HR++ glas, ventilatierooster, onderhandgreep, geschikt voor woon-, werk- en slaapkamers.  
*Meer informatie blz. 26.*



**Tuimeldakraam wit kunststof beschermlaag**  
Tuimeldakraam polyurethaanlak wit, HR++ glas, ventilatierooster, onderhandgreep, ook geschikt voor badkamers.  
*Meer informatie blz. 28.*

Hieronder vind je de prijzen voor een B2/1 en B3/1 combinatie uitgevoerd met bovenstaande dakramen.

### ANDERE DAKRAAMTYPES

Combinaties met andere dakramen, zoals elektrische tuimeldakramen of uitzet-tuimeldakramen, zijn ook mogelijk. Neem contact met ons op voor meer informatie.

### MEER DAKRAAMCOMBINATIES

Andere combinaties met FAKRO dakramen zijn ook mogelijk. Neem contact met ons op voor meer informatie.

FAKRO dakramen geven jouw interieur een elegante uitstraling en laten je genieten van een grote lichtinval. Met onze dakramen kun je eindeloos combineren en iedere ruimte volledig naar wens vormgeven. Om het je makkelijk te maken, hebben wij twee horizontale combinaties samengesteld: twee dakramen naast elkaar en drie dakramen naast elkaar. Het grootste voordeel van deze combinaties is de eenvoudige montage. De dakramen zijn namelijk losse elementen die moeiteloos met elkaar te combineren zijn in diverse maten. Je kunt kiezen uit verschillende typen dakramen, zoals het wit afgelakte tuimeldakraam en het onderhoudsvriendelijke wit afgelakte tuimeldakraam, die beide zeer populair zijn.

Met FAKRO maak je van iedere ruimte een lichte en stijlvolle omgeving!

## VOORDELEN

- ✓ Een compleet pakket van (dezelfde soort en maat) dakramen met gootstukken
- ✓ Ook te combineren met elektrische dakramen of bijvoorbeeld uitzet-tuimeldakramen
- ✓ Dakramen makkelijk te openen door handgreep aan de onderzijde
- ✓ Veilig wonen door het anti-inbraaksysteem topSafe
- ✓ FAKRO binnen- en buitenzonwering mogelijk (zie blz. 90)
- ✓ Montage in dakhelling 15°-90°



Scan voor actuele prijzen

GREENVIEW

## COMBI HORIZONTAAL

MAATCODE	01	02	03	04	05	06	07	13	15	08	09	80	10	11	12	18	17
Effectief glasoppervlak (m2) per dakraam	0,22	0,29	0,38	0,47	0,47	0,59	0,73	0,85	0,60	0,75	0,92	1,07	0,95	1,16	0,92	1,15	1,40
Afmeting (cm) dakraam	55x78	55x98	66x98	66x118	78x98	78x118	78x140	78x160	94x98	94x118	94x140	94x160	114x118	114x140	134x98	134x118	134x140
<b>B2/1 - FTW-V U30 AWMX</b>	939,79	1001,05	1077,11	1126,21	1136,02	1241,84	1326,26	1478,36	1354,76	1403,45	1460,35	1653,21	1485,06	1585,51	1582,57	1692,79	1758,81
<input type="checkbox"/> v.v. HR++ glas	<b>1137,15</b>	<b>1211,27</b>	<b>1303,30</b>	<b>1362,71</b>	<b>1374,58</b>	<b>1502,62</b>	<b>1604,77</b>	<b>1788,81</b>	<b>1639,26</b>	<b>1698,18</b>	<b>1767,03</b>	<b>2000,39</b>	<b>1796,92</b>	<b>1918,47</b>	<b>1914,91</b>	<b>2048,28</b>	<b>2128,16</b>
<b>B3/1 - FTW-V U30 AWMX</b>	1409,69	1501,58	1615,66	1689,31	1704,03	1862,76	1989,39	2217,54	2032,14	2105,18	2190,53	2479,82	2227,59	2378,27	2373,86	2539,19	2638,21
<input type="checkbox"/> v.v. HR++ glas	<b>1705,73</b>	<b>1816,91</b>	<b>1954,95</b>	<b>2044,07</b>	<b>2061,87</b>	<b>2253,94</b>	<b>2407,16</b>	<b>2683,22</b>	<b>2458,89</b>	<b>2547,27</b>	<b>2650,54</b>	<b>3000,58</b>	<b>2695,38</b>	<b>2877,71</b>	<b>2872,37</b>	<b>3072,42</b>	<b>3192,24</b>
<b>B2/1 - FTU-V U30 AUMX</b>	1030,69	1097,77	1180,83	1233,75	1245,11	1362,58	1410,48	1623,15	1486,24	1540,41	1605,14	1758,47	1633,20	1742,84	1741,43	1870,79	1932,29
<input type="checkbox"/> v.v. HR++ glas	<b>1247,14</b>	<b>1328,31</b>	<b>1428,81</b>	<b>1492,84</b>	<b>1506,59</b>	<b>1648,72</b>	<b>1706,68</b>	<b>1964,01</b>	<b>1798,35</b>	<b>1863,89</b>	<b>1942,22</b>	<b>2127,74</b>	<b>1976,17</b>	<b>2108,84</b>	<b>2107,13</b>	<b>2263,66</b>	<b>2338,07</b>
<b>B3/1 - FTU-V U30 AUMX</b>	1546,04	1646,66	1771,25	1850,63	1867,67	2043,87	2115,72	2434,72	2229,36	2310,61	2407,71	2637,70	2449,80	2614,26	2612,14	2806,19	2898,43
<input type="checkbox"/> v.v. HR++ glas	<b>1870,71</b>	<b>1992,46</b>	<b>2143,21</b>	<b>2239,26</b>	<b>2259,88</b>	<b>2473,09</b>	<b>2560,02</b>	<b>2946,01</b>	<b>2697,53</b>	<b>2795,84</b>	<b>2913,33</b>	<b>3191,62</b>	<b>2964,26</b>	<b>3163,26</b>	<b>3160,69</b>	<b>3395,49</b>	<b>3507,10</b>

Andere combinaties met FAKRO dakramen zijn ook mogelijk. Kijk voor meer informatie op blz. 84.

## ISOLATIEPAKKET

ADVIES	XDK PER STUK*	91,09	91,09	91,09	91,09	91,09	91,09	91,09	91,09	91,09	91,09	91,09	91,09	91,09	91,09	91,09	91,09
	v.v. binnen- en buitenkraag en isolatiekraag	<b>110,22</b>	<b>110,22</b>	<b>110,22</b>	<b>110,22</b>	<b>110,22</b>	<b>110,22</b>	<b>110,22</b>	<b>110,22</b>	<b>110,22</b>	<b>110,22</b>	<b>110,22</b>	<b>110,22</b>	<b>110,22</b>	<b>110,22</b>	<b>110,22</b>	<b>110,22</b>

\*De aangegeven prijs van de XDK set geldt per dakraam. Heb je een combinatie van twee dakramen, houd dan tweemaal de prijs aan.

**PRIJZEN IN EURO** Prijs excl. 21% BTW  
Prijs incl. 21% BTW

**VOORRAAD**

Levertermijn in weken circa

**2** **4** **6**

# Dak-Gevel Combi

BL\_, BR\_, BV\_, BX\_

De Dak-Gevel Combi van FAKRO is een unieke combinatie van een dakraam en een gevelraam, die het hellende dak mooi en precies met de verticale gevel verbindt. Met deze slimme oplossing creëer je naast veel lichtinval ook een schitterend uitzicht. Ideaal voor gangen, traphuizen en woonkamers waar nét wat meer licht binnen mag vallen. De standaard gevelramen kunnen worden vervangen door een kozijn uit onze Innoview-lijn, die veel mogelijkheden qua afmetingen biedt en zo precies aansluit bij jouw specifieke wensen.

De combinatie functionaliteit, flexibiliteit en esthetiek maakt van de Dak-Gevel Combi een indrukwekkende blikvanger!

## VOORDELEN

- ✓ Gevelraam voor combinatie met een dakraam
- ✓ Grenenhout van hoge kwaliteit, verlijmd en vacuüm geïmpregneerd
- ✓ FAKRO binnen- en buitenzonwering mogelijk
- ✓ Koppeling met dakraam in dakhelling van 15-55°
- ✓ Ook te combineren met onze gevelkozijnen uit de Innoview lijn, neem voor meer informatie contact op met onze verkoopadviseurs



Het kaarmerk voor verantwoord boeibeheer



Scan voor actuele prijzen

GREENVIEW

**B\_W P50 AWMX**  
**B\_U P50 AUMX**



- ✓ Het raam kan kiepen tot een maximale opening van 12 cm en opendraaien tot maximaal 90°.
- ✓ Het heeft een afsluitbare handgreep.
- ✓ Het raam is leverbaar in een linksdraaiende (BLW) of rechtsdraaiende (BRW) variant.
- ✓ Beschikbaar in een afgelakte versie (W) en een versie met een kunststof beschermlaag (U) aan de binnenzijde in de kleur wit (RAL 9003).

**BVW P50 AWMX**  
**BVU P50 AUMX**



- ✓ Het raam kan kiepen tot een maximale opening van 12 cm.
- ✓ Het is voorzien van een afsluitbare handgreep.
- ✓ Beschikbaar in een afgelakte versie (W) en een versie met een kunststof beschermlaag (U) aan de binnenzijde in de kleur wit (RAL 9003).

**BXW P50 AWXX**  
**BXU P50 AUXX**



- ✓ Vast, niet te openen raam.
- ✓ Beschikbaar in een afgelakte versie (W) en een versie met een kunststof beschermlaag (U) aan de binnenzijde in de kleur wit (RAL 9003).

### ISOLATIEWAARDES

	Glas U <sub>g</sub>	Raam U <sub>w</sub>	Geluid R <sub>w</sub>
P50	0,55 W/m²K	0,8 W/m²K	40 dB

### DAK-GEVEL COMBI

MAATCODE	81	82	83	84	85	86	87	89	90	93	94
Effectief glasoppervlak (m2)	0,33	0,45	0,58	0,68	0,42	0,58	0,70	0,53	0,73	0,65	0,88
Afmeting (cm)	78x75	78x95	78x115	78x137	94x75	94x95	94x115	114x75	114x95	134x75	134x95
<b>BLW P50 AWMX, BRW P50 AWMX</b> v.v. 3-voudig veiligheidsglas	1287,82	1434,00	p.o.a.	p.o.a.	1406,16	1475,77	p.o.a.	p.o.a.	1946,82	p.o.a.	p.o.a.
	<b>1558,27</b>	<b>1735,14</b>			<b>1701,45</b>	<b>1785,68</b>			<b>2355,65</b>		
<b>BVW P50 AWMX</b> v.v. 3-voudig veiligheidsglas	1292,47	1178,76	p.o.a.	p.o.a.	1427,05	1559,31	p.o.a.	1222,85	1471,13	1450,25	1494,33
	<b>1563,88</b>	<b>1426,30</b>			<b>1726,73</b>	<b>1886,76</b>		<b>1479,65</b>	<b>1780,07</b>	<b>1754,80</b>	<b>1808,14</b>
<b>BXW P50 AWXX</b> v.v. 3-voudig veiligheidsglas	812,14	856,23	p.o.a.	p.o.a.	891,03	958,33	p.o.a.	1072,02	1164,84	1334,76	1467,91
	<b>982,69</b>	<b>1036,04</b>			<b>1078,15</b>	<b>1159,58</b>		<b>1297,15</b>	<b>1409,45</b>	<b>1615,06</b>	<b>1776,18</b>
<b>BLU P50 AUMX, BRU P50 AUMX</b> v.v. 3-voudig veiligheidsglas	1348,15	1503,62	p.o.a.	p.o.a.	1468,82	1958,41	p.o.a.	p.o.a.	2162,61	p.o.a.	p.o.a.
	<b>1631,27</b>	<b>1819,38</b>			<b>1777,27</b>	<b>2369,68</b>			<b>2616,76</b>		
<b>BVU P50 AUMX</b> v.v. 3-voudig veiligheidsglas	1074,35	1125,40	p.o.a.	p.o.a.	1162,52	1225,17	p.o.a.	1225,17	1283,18	1589,48	1619,64
	<b>1299,96</b>	<b>1361,73</b>			<b>1406,65</b>	<b>1482,45</b>		<b>1482,45</b>	<b>1552,65</b>	<b>1923,27</b>	<b>1959,76</b>
<b>BXU P50 AUXX</b> v.v. 3-voudig veiligheidsglas	853,91	895,67	p.o.a.	p.o.a.	930,48	969,93	p.o.a.	1125,40	1225,17	1478,10	1614,99
	<b>1033,23</b>	<b>1083,76</b>			<b>1125,89</b>	<b>1173,61</b>		<b>1361,73</b>	<b>1482,45</b>	<b>1788,50</b>	<b>1954,14</b>

Let op! Dak-Gevel Combi dakramen hebben speciale gootstukken waardoor zij perfect te combineren zijn met gevelsystemen van andere gevefabrikanten.

### GOOTSTUKKEN

MAATCODE	05	06	07	13	15	08	09	80	10	11	12	18	17
Afmeting (cm)	78x98	78x118	78x140	78x160	94x98	94x118	94x140	94x160	114x118	114x140	134x98	134x118	134x140
<b>EUV/B</b>	178,67	184,10	196,55	196,20	192,80	196,51	200,13	200,13	200,13	207,28	203,70	207,28	210,83
geprofileerd dak tot 90 mm profielhoogte	<b>216,20</b>	<b>222,76</b>	<b>237,83</b>	<b>237,41</b>	<b>233,28</b>	<b>237,78</b>	<b>242,16</b>	<b>242,16</b>	<b>242,16</b>	<b>250,81</b>	<b>246,48</b>	<b>250,81</b>	<b>255,11</b>

Bovenstaande gootstukken bestaan uit: een gootstuk voor het bovenliggende dakraam, verbindingselementen voor tussen de twee ramen, aluminium windveren (lengte 120 cm) en zijdelingse afwerkprofielen om de gevel(stenen) af te werken.

PRIJZEN IN EURO

Prijs excl. 21% BTW  
Prijs incl. 21% BTW

VOORRAAD

Levertermijn in weken circa

2 4 6

# Rookgasafvoer dakraam

FSP

Het raam maakt deel uit van een zwaartekracht rookafvoersysteem en wordt gebruikt om overtollige rook en warmte tijdens brand af te voeren. Daarnaast maakt het systeem dagelijkse ventilatie mogelijk en laat het daglicht de ruimte binnen.

Het raam is uitgerust met twee elektrische motoren die de raamvleugel openen na een elektrisch signaal van de besturingseenheid. Het geopende raam beschermt de dakopening tegen zijwind.

Het raam wordt zodanig geïnstalleerd dat alle randen onder de nokhoogte van het dak liggen. Dit type raam wordt doorgaans toegepast in trappenhuisen.

## VOORDELEN

- ✓ Vervaardigd volgens EN 12101-2: RE1000(+1000), SL500, WL1500, T(00), B300
- ✓ Maximale openingshoek van de vleugel 75° binnen 51 seconden, bij volledige belasting
- ✓ Geschikt voor daken met een hellingshoek tussen 20° en 60° met speciale gootstukken E\_S.



Scan voor actuele prijzen

GREENVIEW

## FSP P20 7016



- ✓ Gemaakt van hout, vacuüm geïmpregneerd en afgewerkt met twee lagen acryllak



Brand en rook vormen een ernstig gevaar voor de gezondheid en het leven van mensen. In tegenstelling tot wat vaak wordt gedacht, wordt meer dan 90% van de sterfgevallen bij brand veroorzaakt door rookverstikking en niet door hoge temperaturen of verbranding. Rook kan bovendien aanzienlijke schade aan eigendommen veroorzaken.

## INSTALLATIE

Besturingseenheden worden ingezet voor het aansturen van motoren bij brand en voor de dagelijkse ventilatie van gebouwen. Op de besturing kunnen onder andere een OSD- en ZRD-regensensor, RT 45-alarmdrukknoppen en een LT 84U-ventilatieschakelaar worden aangesloten. De unit functioneert continu in bewakingsmodus en wordt gevoed via het 230V AC-net (los te bestellen).

Bij brand geeft de regensensor een signaal aan de besturing, waarna automatisch de raammotoren worden geactiveerd. Voor extra veiligheid is de besturingseenheid voorzien van een onafhankelijke noodstroomvoorziening, waardoor deze tot 72 uur operationeel blijft in bewakingsmodus.

Voor de installatie dient een 230V AC-voeding te worden aangesloten op de rookafvoerbesturing en via geschikte bekabeling te worden doorverbonden met de overige systeemcomponenten. Installatie mag uitsluitend worden uitgevoerd door een gekwalificeerde elektricien (1kV-bevoegdheid).

Daarnaast moet het systeem elke 6 maanden worden gecontroleerd op een storingsvrije werking. Alle systeemcomponenten zijn gecertificeerd en goedgekeurd voor toepassing in gebouwen.

## ROOKGASAFVOER DAKRAAM

MAATCODE	07	09	10	11	12
Effectief glasoppervlak (m2)	0,73	0,82	0,95	1,16	0,92
Afmeting (cm)	78x140	94x140	114x118	114x140	134x98
FSP P20 7016	p.o.a.	p.o.a.	p.o.a.	p.o.a.	p.o.a.

## GOOTSTUKKEN

EHV-A AX00	196,55	200,13	200,13	207,28	203,70
geprofileerd dakbedekking tot 90 mm profielhoogte	237,83	242,16	242,16	250,81	246,48

## GOOTSTUKKEN

XDK	91,09	91,09	91,09	91,09	91,09
v.v. binnen- en buitenkraag en isolatiekraag	110,22	110,22	110,22	110,22	110,22

PRIJZEN IN EURO

Prijs excl. 21% BTW  
Prijs incl. 21% BTW

VOORRAAD

Levertermijn in weken circa

2 4 6



## INHOUDSOPGAVE

- 70 DAKKAPEL BASIS
- 72 DAKKAPEL PLUS
- 74 DAKKAPEL LUX

Scan voor actuele prijzen



# Dakkapel Basis



De FAKRO dakkapel Basis is een slimme en voordelige oplossing voor extra ruimte in de kamer. Het verhoogt de helling van het dakraam met 10°, waardoor het een dakkapel wordt. Hierdoor pro teer je van net wat extra ruimte in huis. Het is mogelijk tot maximaal drie dakramen in deze dakkapel te combineren.

## VOORDELEN

- ✓ Voordelige oplossing voor extra ruimte
- ✓ Verhoogt een FAKRO dakraam met 10° voor net wat extra ruimte
- ✓ Binnen één dag te monteren
- ✓ Mogelijkheid om tot drie dakramen te koppelen
- ✓ Montage in dakhelling 10-75°
- ✓ In veel gevallen vergunningsvrij te plaatsen (informeer bij lokale gemeente)



Scan voor actuele prijzen

## BASIS



### De FAKRO dakkapel bestaat uit:

- ✓ Een Thermo-gootstuk met geïsoleerde zijwangen.
- ✓ Grenenhouten draagbalken (aantal afhankelijk van type dakkapel).
- ✓ Aluminium afwerkprofielen voor de buitenzijde in kleur RAL 7016

### Uitvoeringen

De FAKRO dakkapel Basis is leverbaar in drie uitvoeringen:

- ✓ **Single:** één dakraam met EHA 7016 Thermogootstuk.
- ✓ **Duo:** twee FAKRO dakramen met draagbalk en EHA 7016 Thermo-gootstuk.
- ✓ **Triple:** drie FAKRO dakramen, twee draagbalken en EHA 7016 Thermo-gootstuk

## VERSCHILLENDE DAKRAMEN TOE TE PASSEN

Je kunt verschillende FAKRO dakramen in de dakkapel Basis toepassen. Wij adviseren:



### Onderhoudsvriendelijk tuimeldakraam

Tuimeldakraam polyurethaanlak wit, HR++ glas, ventilatioerooster, onderhandgreep, ook geschikt voor badkamers. Meer informatie blz. 28.



### Uitzet-tuimeldakraam preSelect Max

Uitzet-tuimeldakraam polyurethaanlak wit, HR++ glas, ventilatioerooster, onderhandgreep, ook geschikt voor badkamers. Meer informatie blz. 38.

Hieronder vind je de prijzen van de betrouwbare combinaties.



### ANDERE DAKRAAMTYPES

Combinaties met andere dakramen zijn ook mogelijk m.u.v. alle kunststof dakramen (PTP/PPP).



Neem voor meer informatie contact met ons op.

**Let op!** Bestel de FAKRO dakkapel Basis en de FAKRO dakramen die je in de dakkapel wilt toepassen apart.

### DAKKAPEL BASIS INCL. TUIMELDAKRAMEN FTU-V U30

MAATCODE	04	06	07	13	08	09	80	10	11	18	17
afmetingen dakramen (cm)	66x118	78x118	78x140	78x160	94x118	94x140	94x160	114x118	114x140	134x118	134x140
<b>BASIS SINGLE</b> 	979,85	1044,10	1117,27	1159,03	1216,17	1226,68	1298,42	1244,96	1381,88	1332,33	1375,15
	<b>1185,62</b>	<b>1263,36</b>	<b>1351,90</b>	<b>1402,43</b>	<b>1471,57</b>	<b>1484,28</b>	<b>1571,09</b>	<b>1506,40</b>	<b>1672,07</b>	<b>1612,12</b>	<b>1663,93</b>
<b>BASIS DUO</b> 	2225,78	2352,96	2442,35	2676,25	2709,19	2581,61	2971,27	2777,77	2836,96	-	-
	<b>2693,19</b>	<b>2847,08</b>	<b>2955,24</b>	<b>3238,26</b>	<b>3278,12</b>	<b>3123,75</b>	<b>3595,24</b>	<b>3361,10</b>	<b>3432,72</b>	-	-
<b>BASIS TRIPLE</b> 	3403,95	3591,59	3720,07	4253,90	-	-	-	-	-	-	-
	<b>4118,78</b>	<b>4345,82</b>	<b>4501,28</b>	<b>5147,22</b>	-	-	-	-	-	-	-

### DAKKAPEL BASIS INCL. UITZETTUIMELDAKRAMEN FPU-V MAX U30

MAATCODE	04	06	07	13	08	09	80	10	11	18	17
afmetingen dakramen (cm)	66x118	78x118	78x140	78x160	94x118	94x140	94x160	114x118	114x140	134x118	134x140
<b>BASIS SINGLE</b> 	1133,52	1195,36	1296,16	1299,85	1378,91	1378,02	1488,41	1459,42	1572,33	1542,71	1570,54
	<b>1371,56</b>	<b>1446,39</b>	<b>1568,35</b>	<b>1572,82</b>	<b>1668,48</b>	<b>1667,40</b>	<b>1800,98</b>	<b>1765,90</b>	<b>1902,52</b>	<b>1866,68</b>	<b>1900,35</b>
<b>BASIS DUO</b> 	2533,12	2655,48	2800,13	2957,89	3034,67	2884,29	3351,25	3206,68	3299,08	-	-
	<b>3065,08</b>	<b>3213,13</b>	<b>3388,16</b>	<b>3579,05</b>	<b>3671,95</b>	<b>3489,99</b>	<b>4055,01</b>	<b>3880,08</b>	<b>3991,89</b>	-	-
<b>BASIS TRIPLE</b> 	3864,96	4045,37	4256,74	4897,28	-	-	-	-	-	-	-
	<b>4676,60</b>	<b>4894,90</b>	<b>5150,66</b>	<b>5925,71</b>	-	-	-	-	-	-	-

PRIJZEN IN EURO

Prijs excl. 21% BTW  
Prijs incl. 21% BTW

VOORRAAD

Levertermijn in weken circa

2 4 6

# Dakkapel Plus



De FAKRO dakkapel Plus is een echte ruimtewinner. Het is het moderne alternatief voor de traditionele dakkapel, waarmee je een zee aan 't mooiste licht in huis haalt én extra ruimte creëert. Deze dakkapel wordt van binnenuit gemonteerd, waardoor er geen hijskraan nodig is. Je kunt kiezen uit een variant met vier of zes FAKRO dakramen.

## VOORDELEN

- ✓ Een echte ruimtewinner
- ✓ In veel gevallen vergunningsvrij te plaatsen (informeer bij lokale gemeente)
- ✓ Uitstekende isolerende eigenschappen
- ✓ Geleverd als compleet bouw pakket
- ✓ Eenvoudig binnen één dag te plaatsen
- ✓ Wordt van binnenuit gemonteerd
- ✓ Elektrische bediening mogelijk
- ✓ FAKRO zonwering mogelijk
- ✓ Montage in dakhelling 35°-70°



Scan voor actuele prijzen

## PLUS



### De FAKRO dakkapel bestaat uit:

- ✓ Twee zijwangen vervaardigd uit OSB platen, opgevuld met EPS-isolatie (exclusief binnenafwerking).
- ✓ Draagbalken vervaardigd uit wit afgelakt grenenhout. Blank afgelakt grenenhout is op aanvraag ook mogelijk.
- ✓ Afwerkstroken tussen de dakramen vervaardigd uit wit afgelakt grenenhout. Blank afgelakt grenenhout is op aanvraag ook mogelijk.
- ✓ Aluminium afwerkprofielen om een waterdichte aansluiting te garanderen in kleur RAL 7016.
- ✓ Een koppelafstand tussen de dakramen van 100 mm.

### Uitvoeringen

De FAKRO dakkapel Plus is leverbaar in twee uitvoeringen:

- ✓ **EDD-W:** twee dakramen onder en twee boven.
- ✓ **EDT-W:** drie dakramen onder en drie boven.

## VERSCHILLENDE DAKRAMEN TOE TE PASSEN



Je kunt verschillende FAKRO dakramen in de constructie toepassen, denk aan dakraamtypen\* FT\_V of FP\_V. Zo creëer je zelf een oplossing die voldoet aan jouw woonwensen. Kies bijvoorbeeld voor extra bedieningsgemak met elektrische dakramen of pas zonwering toe voor extra wooncomfort.

Hieronder vind je prijzen voor de dakkapel Plus inclusief onderhoudsvriendelijke tuimeldakramen FTU-V U30 AUMX. De dakramen bestel je apart van de constructie.

	S		H		h		s		l		A		B	
	[cm]		[cm]		[cm]		[cm]		[cm]		[cm]		[cm]	
EDD-W	78	118	54	188	263	163-165	240-244							
EDD-W	94	118	54	220	263	195-197	240-244							
EDD-W	114	118	54	260	263	225-237	240-244							
EDT-W	78	118	54	275	263	251-253	240-244							



### DAKKAPEL INCL. FTU-V U30 AUMX DAKRAMEN\*

MAATCODE	06	08	10
afmetingen dakramen (cm)**	78x118	94x118	114x118
EDD-W	 p.o.a.	p.o.a.	p.o.a.
EDT-W	 p.o.a.	p.o.a.	

\* Andere FAKRO dakramen zijn ook mogelijk voor toepassing in de dakkapel Plus, m.u.v. alle kunststof dakramen (PTP/PPP). Neem voor meer informatie contact op

\*\* De dakkapel heeft een maximale breedte van 250 cm.

**PRIJZEN IN EURO** Prijs excl. 21% BTW  
Prijs incl. 21% BTW

**VOORRAAD**

Levertermijn in weken circa

2 4 6

# Dakkapel LUX



De dakkapel LUX is dé innovatieve dakkapel voor wie meer daglicht én extra leefruimte op zolder wil. Dankzij het slimme ontwerp is deze in de meeste gevallen vergunningsvrij te plaatsen (let op: voorzijde is meestal wel vergunningsplichtig). Door de verschillende breedtes is deze bijna altijd toepasbaar binnen zowel renovatie- als nieuwbouwprojecten en binnen de bouwaanvraag-eisen.



## VOORDELEN

- ✓ Prefab dakkapel, hierdoor makkelijk en snel te plaatsen
- ✓ Binnenzijde wit en onderhoudsvrij afgewerkt
- ✓ Buitenzijde volledig onderhoudsarm
- ✓ Keuze uit verschillende raamhoogtes
- ✓ Elektrische bediening mogelijk
- ✓ FAKRO zonwering mogelijk



Scan voor actuele prijzen

### BASIC



Een stijlvolle uitstraling met vaste maten. Dit model sluit perfect aan bij je zolder, zonder dat je alles hoeft samen te stellen.

### STARTUP



Slim en verrassend veelzijdig. Dankzij het compacte formaat past hij op vrijwel elk dak en binnen één dag geniet je van meer licht en hoogte.

### Verschillende dakramen toe te passen

Je kunt twee verschillende FAKRO dakramen in deze dakkapel toepassen, zoals dakraamtypen FTU-V of FPU-V. Zo creëer je zelf een oplossing die voldoet aan jouw woonwensen.

Kies bijvoorbeeld ook voor extra bedieningsgemak met elektrische dakramen of pas (elektrische) zonwering toe voor extra wooncomfort.

Hieronder vind je prijzen voor de dakkapel LUX inclusief onderhoudsvriendelijke tuimeldakramen FTU-V U30 AUMX.



FTU-V U30

### Onderhoudsvriendelijk tuimeldakraam

Tuimeldakraam polyurethaanlak wit, HR++ glas, ventilatierooster, onderhandgreep, ook geschikt voor badkamers. Meer informatie blz. 28.



FPU-V U30

### Uitzet-tuimeldakraam preSelect Max

Uitzet-tuimeldakraam polyurethaanlak wit, HR++ glas, ventilatierooster, onderhandgreep, ook geschikt voor badkamers. Meer informatie blz. 38.

### Levering & Garantie

De dakkapel LUX wordt met zorg geproduceerd en heeft een standaard levertijd van 6 weken na opdrachtbevestiging. De dakkapel wordt volledig prefab en montageklaar geleverd op de plaats van bestemming. Bij levering op de bouwplaats wordt de dakkapel standaard volledig ingepakt in beschermfolie, zodat deze optimaal beschermt is tegen weersinvloeden

Wij staan voor kwaliteit en duurzaamheid. Daarom bieden wij standaard een garantie van 10 jaar vanaf de leverdatum.

### DAKKAPEL LUX

MODEL	BASIC 200	BASIC 250	BASIC 275	BASIC 350	STARTUP 300
breedte inwendig (cm)	196 cm	236 cm	276 cm	355 cm	303 cm
breedte constructie (cm)	200 cm	240 cm	280 cm	360 cm	306 cm
aantal ramen (breedte in cm)	94-94	114-114	134-134	114-114-114	78-134-78
Prijs excl. 21% BTW	8625,00	8950,00	9550,00	11650,00	10950,00
<b>Prijs incl. 21% BTW</b>	<b>10436,25</b>	<b>10829,50</b>	<b>11555,50</b>	<b>14096,50</b>	<b>13249,50</b>

UITVOERING	FRONT	DAK	INBOUWHOOGTE	DAKHELLING
	98 cm	98 cm	225 cm	39°
Raamhoogte	118 cm	98 cm	250 cm	35°
	118 cm	118 cm	270 cm	35°

### PRIJZEN IN EURO

Prijs excl. 21% BTW  
Prijs incl. 21% BTW

### VOORRAAD

Levertermijn in weken circa

2 4 6



## INSTALLATIEPRODUCTEN

- 78 STANDAARD GOOTSTUKKEN
- 79 OVERIGE GOOTSTUKKEN
- 80 RIETGOOTSTUKKEN
- 82 DAKRAAMSYSTEEM VOOR INTEGRATIE MET PV-PANELEN
- 84 KOPPELGOOTSTUKKEN
- 85 MOGELIJKE COMBINATIES
- 86 MONTAGETOEBEHOREN
- 87 MONTAGETOEBEHOREN - GLASPANELEN
- 88 HOOG-DAMPDOORLATENDE ONDERDAKFOLIES
- 89 DAMPSCHERMEN EN TOEBEHOREN

Scan voor actuele prijzen



# STANDAARD GOOTSTUKKEN VOOR PANNENDAK

## EHV-A



- Geschikt voor pannendak met een maximale profielhoogte van 90 mm.
- Uitgevoerd met aluminiumslabbe.

## EHV-AT Thermo



- Geschikt voor pannendak met een maximale profielhoogte van 90 mm.
- Bevat 22 mm extra isolatiemateriaal rondom het gootstuk. Koudebruggen en warmteverliezen worden effectief tegengegaan.
- Uitgevoerd met aluminiumslabbe.

## EXR



- Renovatieset waarmee je de bestaande inbouwdiepte behoudt. Te gebruiken in combinatie met een standaard gootstuk.
- Bestaande betimmering kan blijven zitten.



ADVIES

## XDK isolatiepakket

- Beschermt de dakconstructie effectief tegen binnendringend vocht, minimaliseert koudebruggen en warmteverlies via de aansluiting en beschermt de binnenafwerking tegen condens.
- Eenvoudig te verwerken rondom het dakraam en in de dakconstructie.
- Compleet isolatiepakket bestaande uit een binnen- en buitenkraag met isolatie van schapenwol en installatietape.
- Te bestellen in dezelfde maat als het gootstuk.

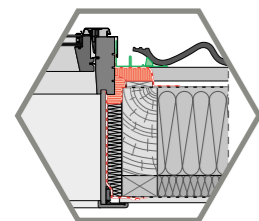

DAKRAAM + XDK + EHV-A

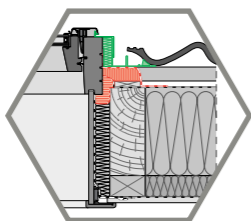

DAKRAAM + XDK + EHV-AT Thermo

## GOOTSTUKKEN

MAATCODE	01	02	03	04	05	06	07	13	15	08	09	80	10	11	12	18	17
afmeting (cm)	55x78	55x98	66x98	66x118	78x98	78x118	78x140	78x160	94x98	94x118	94x140	94x160	114x118	114x140	134x98	134x118	134x140
<b>EHV-A AX00</b> geprofileerde dakbedekking tot 90 mm profielhoogte	89,98	91,43	94,39	95,85	101,75	110,91	115,69	116,91	119,10	125,34	127,32	126,71	132,45	134,42	136,92	144,65	151,83
	<b>108,88</b>	<b>110,63</b>	<b>114,21</b>	<b>115,98</b>	<b>123,12</b>	<b>134,20</b>	<b>139,98</b>	<b>141,46</b>	<b>144,11</b>	<b>151,66</b>	<b>154,06</b>	<b>153,32</b>	<b>160,26</b>	<b>162,64</b>	<b>165,67</b>	<b>175,03</b>	<b>183,72</b>
<b>EHV-AT Thermo 7016</b> geprofileerde dakbedekking tot 90 mm profielhoogte, vv. extra isolatie	118,98	118,98	130,10	132,96	132,96	143,04	146,55	167,76	151,84	151,84	158,25	181,88	161,83	167,76	161,83	174,42	181,88
	<b>143,96</b>	<b>143,96</b>	<b>157,42</b>	<b>160,88</b>	<b>160,88</b>	<b>173,07</b>	<b>177,32</b>	<b>202,98</b>	<b>183,73</b>	<b>183,73</b>	<b>191,48</b>	<b>220,07</b>	<b>195,82</b>	<b>202,98</b>	<b>195,82</b>	<b>211,05</b>	<b>220,07</b>
<b>EXR</b> renovatieset voor vervanging oud dakraam m.b.v. aftimmering	52,64	55,56	55,56	58,47	58,47	58,47	61,40	64,32	61,40	61,40	64,32	67,26	67,26	67,26	67,26	67,26	70,18
	<b>63,70</b>	<b>67,23</b>	<b>67,23</b>	<b>70,75</b>	<b>70,75</b>	<b>70,75</b>	<b>74,29</b>	<b>77,83</b>	<b>74,29</b>	<b>74,29</b>	<b>77,83</b>	<b>81,38</b>	<b>81,38</b>	<b>81,38</b>	<b>81,38</b>	<b>81,38</b>	<b>84,92</b>

## ISOLATIEPAKKET

XDK	01	02	03	04	05	06	07	13	15	08	09	80	10	11	12	18	17
vv. binnen- en buitenkraag en isolatiekraag	91,09	91,09	91,09	91,09	91,09	91,09	91,09	91,09	91,09	91,09	91,09	91,09	91,09	91,09	91,09	91,09	91,09
	<b>110,22</b>	<b>110,22</b>	<b>110,22</b>	<b>110,22</b>	<b>110,22</b>	<b>110,22</b>	<b>110,22</b>	<b>110,22</b>	<b>110,22</b>	<b>110,22</b>	<b>110,22</b>	<b>110,22</b>	<b>110,22</b>	<b>110,22</b>	<b>110,22</b>	<b>110,22</b>	<b>110,22</b>

ADVIES

PRIJZEN IN EURO Prijs excl. 21% BTW Prijs incl. 21% BTW

VOORRAAD

Levertermijn in weken circa

2 4

Scan voor actuele prijzen



# OVERIGE GOOTSTUKKEN

## ELV



- Geschikt voor een leien dak (vlak, overlappend) tot maximaal 5 mm dikte.

## EZV-F

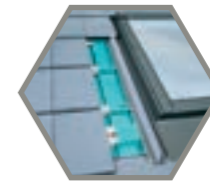

- Geschikt voor vlakke pannen. Door speciale waterkering blijft vlakke pan langs dakramen liggen.
- Uitgevoerd met aluminium onderplaat.

## ESV



- Geschikt voor o.a. bitumen en EPDM (vlak, overlappend).

## EBV-A



- Geschikt voor vlakke, metalen dakbedekking (aluminium).
- Uitgevoerd met aluminiumslabbe.

## EEV

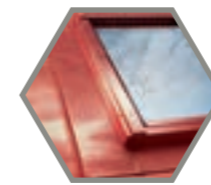

- Geschikt voor vlakke metalen dakbedekking ( koper/zink), gefelsd.
- Verschillende soorten zink mogelijk, vraag naar de opties.

## EUV(-L)/B



- Dak/gevelcombinatie gootstuk
- Het dakraam is gemonteerd in dakpannen/leien dakbedekking, de dak-gevel combi in een gevel.

## ERN-H



- Geschikt voor pannendak tot maximaal 90 mm profielhoogte.
- Koppelt twee dakramen in de nok aan weerszijden van het dak.
- Geprofileerde dakbedekking tot 90 mm profielhoogte.

## KMV

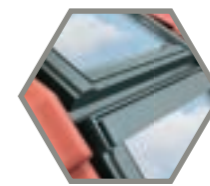

- Mansarde combinatie voor twee dakramen.
- Beide dakramen zijn gemonteerd in hetzelfde type dakbedekking (bijv. dakpannen/leien/zink).
- Prijs op aanvraag.
- Bestellen: altijd beide dakhellingen opgeven.

## OVERIGE GOOTSTUKKEN

MAATCODE	01	02	03	04	05	06	07	13	15	08	09	80	10	11	12	18	17
afmeting (cm)	55x78	55x98	66x98	66x118	78x98	78x118	78x140	78x160	94x98	94x118	94x140	94x160	114x118	114x140	134x98	134x118	134x140
<b>ELV 7016</b> leien dak tot 5 mm dikte	80,98	82,56	87,13	91,16	92,73	100,57	102,15	100,92	110,01	113,14	112,65	116,80	115,71	119,26	115,71	123,41	140,15
	<b>97,98</b>	<b>99,90</b>	<b>105,42</b>	<b>110,30</b>	<b>112,20</b>	<b>121,69</b>	<b>123,60</b>	<b>122,11</b>	<b>133,12</b>	<b>136,89</b>	<b>136,31</b>	<b>141,33</b>	<b>140,01</b>	<b>144,31</b>	<b>140,01</b>	<b>149,33</b>	<b>169,58</b>
<b>EZV-F 7016</b>	94,48	99,25	107,41	110,66	110,66	119,89	122,01	144,53	129,76	129,76	133,02	153,17	135,07	144,53	136,73	147,81	153,17
	<b>114,32</b>	<b>120,09</b>	<b>129,96</b>	<b>133,90</b>	<b>133,90</b>	<b>145,07</b>	<b>147,64</b>	<b>174,88</b>	<b>157,01</b>	<b>157,01</b>	<b>160,96</b>	<b>185,34</b>	<b>163,44</b>	<b>174,88</b>	<b>165,45</b>	<b>178,84</b>	<b>185,34</b>
<b>ESV 7016</b>	74,79	77,34	82,28	85,44	85,44	88,59	97,58	108,58	100,84	100,84	104,10	108,58	120,27	120,27	120,27	120,27	122,29
	<b>90,49</b>	<b>93,58</b>	<b>99,55</b>	<b>103,38</b>	<b>103,38</b>	<b>107,19</b>	<b>118,07</b>	<b>131,38</b>	<b>122,01</b>	<b>122,01</b>	<b>125,96</b>	<b>131,38</b>	<b>145,53</b>	<b>145,53</b>	<b>145,53</b>	<b>145,53</b>	<b>147,97</b>
<b>EBV-A 7016</b>	88,95	93,47	101,12	103,27	103,27	111,86	114,90	136,07	122,18	122,18	124,12	144,24	126,04	136,07	127,56	139,18	144,24
	<b>107,63</b>	<b>113,10</b>	<b>122,35</b>	<b>124,95</b>	<b>124,95</b>	<b>135,35</b>	<b>139,02</b>	<b>164,65</b>	<b>147,84</b>	<b>147,84</b>	<b>150,18</b>	<b>174,53</b>	<b>152,51</b>	<b>164,65</b>	<b>154,34</b>	<b>168,41</b>	<b>174,53</b>
<b>EEV/TC</b> zink	p.o.a.	p.o.a.	p.o.a.	p.o.a.	p.o.a.	p.o.a.	p.o.a.	p.o.a.	p.o.a.	p.o.a.	p.o.a.	p.o.a.	p.o.a.	p.o.a.	p.o.a.	p.o.a.	p.o.a.
<b>EEV/CU</b> koper	p.o.a.	p.o.a.	p.o.a.	p.o.a.	p.o.a.	p.o.a.	p.o.a.	p.o.a.	p.o.a.	p.o.a.	p.o.a.	p.o.a.	p.o.a.	p.o.a.	p.o.a.	p.o.a.	p.o.a.
<b>EUV (L)/B 7016</b> vlakke overlappende dakbedekking tot 5 mm dikte	-	-	-	-	-	p.o.a.	p.o.a.	p.o.a.	p.o.a.	p.o.a.	p.o.a.	p.o.a.	p.o.a.	p.o.a.	p.o.a.	p.o.a.	p.o.a.
<b>ERN-H 7016</b>	p.o.a.	p.o.a.	p.o.a.	p.o.a.	p.o.a.	p.o.a.	p.o.a.	p.o.a.	p.o.a.	p.o.a.	p.o.a.	p.o.a.	p.o.a.	p.o.a.	p.o.a.	p.o.a.	p.o.a.
	-	-	-	-	-	-	-	-	-	-	-	-	-	-	-	-	-

PRIJZEN IN EURO Prijs excl. 21% BTW Prijs incl. 21% BTW

VOORRAAD

Levertermijn in weken circa

2 4

# Rietgootstukken



Het rietgootstuk is speciaal ontworpen voor het inbouwen van FAKRO dakramen in het rieten dak. Standaard gootstukken voor dakramen zijn bedoeld voor geprofileerde dakbedekkingen, zoals dakpannen en golfplaten. Deze gootstukken bieden echter geen oplossing voor specifieke kwetsbaarheden in het rieten dak, zoals waterdichtheid. Daarom heeft FAKRO samen met Vakfederatie Rietdekkers het rietgootstuk ontwikkeld. Dit extra brede gootstuk is uitgerust met slimme oplossingen die ervoor zorgen dat de constructie waterdicht is en dat het riet mooi rondom het dakraam verwerkt kan worden.

## VOORDELEN

- ✓ Gootstuk met bredere zijkanten voor gemakkelijk vrij indekken van het dakraam
- ✓ Een hogere waterkering verkleint de kans op lekkages
- ✓ Volledig rechte zijkanten zorgen voor het goed bevestigen van het riet
- ✓ De waterdichte, dampremmende binnenkraag (exclusief) voorkomt vochtvorming onder het riet



Scan voor actuele prijzen

### ETV-B

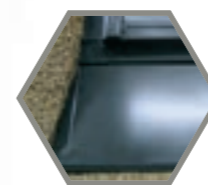

- ✓ Geschikt voor het rieten dak.
- ✓ Uitgevoerd met aluminium onderplaat.
- ✓ Inclusief beugels.

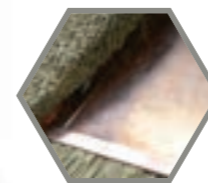

#### Afwerking en uitvoering ETV-B

- ✓ Dit gootstuk is voorzien van een metalen plaat met fels voor een eenvoudige bevestiging.
- ✓ Extra dik aluminium met aan beide zijden een waterkering.
- ✓ Standaard geleverd in aluminium in kleur RAL 7016. Ook leverbaar in retrolook zwart (RAL 9005), koper of een andere classic RAL-kleur naar keuze.

### ETV-A

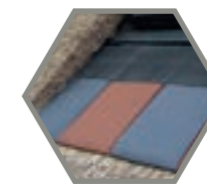

- ✓ Geschikt voor rieten dak met pannen onder het dakraam.
- ✓ Uitgevoerd met aluminiumslabbe.
- ✓ Inclusief beugels.

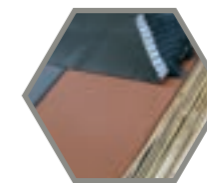

#### Afwerking en uitvoering ETV-A

- ✓ Dit rietgootstuk is voorzien van een aluminiumslabbe met een extra brede, goed hechtende plakstrip voor een pannenrij.
- ✓ Standaard geleverd in aluminium in kleur RAL 7016. Ook leverbaar in retrolook zwart (RAL 9005), koper of een andere classic RAL-kleur naar keuze.

### ETV-BT Thermo

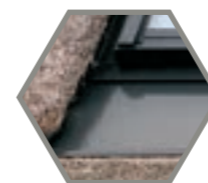

- ✓ Geschikt voor het rieten dak.
- ✓ Uitgevoerd met aluminium onderplaat.
- ✓ Inclusief beugels.
- ✓ Bevat 22 mm extra isolatiemateriaal rondom het gootstuk.
- ✓ Koudebruggen en warmteverliezen worden effectief tegengegaan.
- ✓ Afhankelijk van het dakraamtype verbetert het de isolatie van het raam tot 15%.
- ✓ Standaard geleverd in aluminium in kleur RAL 7016. Ook leverbaar in retrolook zwart (RAL 9005), koper of een andere classic RAL-kleur naar keuze.
- ✓ Ideaal voor zeer goed geïsoleerde huizen.
- ✓ Prijs op aanvraag.

### ETV-AT Thermo

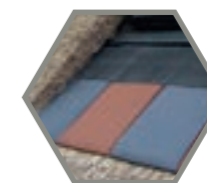

- ✓ Geschikt voor het rieten dak met pannen onder het dakraam.
- ✓ Uitgevoerd met aluminiumslabbe.
- ✓ Inclusief beugels.
- ✓ Bevat 22 mm extra isolatiemateriaal rondom het gootstuk.
- ✓ Koudebruggen en warmteverliezen worden effectief tegengegaan.
- ✓ Afhankelijk van het dakraamtype verbetert het de isolatie van het raam tot 15%.
- ✓ Standaard geleverd in aluminium in kleur RAL 7016. Ook leverbaar in retrolook zwart (RAL 9005), koper of een andere classic RAL-kleur naar keuze.
- ✓ Ideaal voor zeer goed geïsoleerde huizen.
- ✓ Prijs op aanvraag.

## GOOTSTUKKEN

MAATCODE	01	02	03	04	05	06	07	13	15	08	09	80	10	11	12	18	17
afmeting (cm)	55x78	55x98	66x98	66x118	78x98	78x118	78x140	78x160	94x98	94x118	94x140	94x160	114x118	114x140	134x98	134x118	134x140
<b>ETV-B 7016</b> met aluminium onderplaat	145,94	155,08	156,96	166,02	166,02	167,95	176,44	194,40	188,05	191,20	196,22	202,51	196,19	203,49	194,40	203,49	213,63
	<b>176,59</b>	<b>187,64</b>	<b>189,92</b>	<b>200,88</b>	<b>200,88</b>	<b>203,22</b>	<b>213,49</b>	<b>235,23</b>	<b>227,54</b>	<b>231,35</b>	<b>237,42</b>	<b>245,04</b>	<b>237,40</b>	<b>246,22</b>	<b>235,23</b>	<b>246,22</b>	<b>258,50</b>
<b>ETV-A 7016</b> met aluminiumslabbe	137,56	146,17	149,29	155,07	155,07	158,30	180,21	221,93	177,24	180,21	184,94	190,88	183,25	191,80	183,25	191,80	201,35
	<b>166,44</b>	<b>176,86</b>	<b>180,64</b>	<b>187,63</b>	<b>187,63</b>	<b>191,54</b>	<b>218,05</b>	<b>268,54</b>	<b>214,46</b>	<b>218,05</b>	<b>223,77</b>	<b>230,96</b>	<b>221,73</b>	<b>232,07</b>	<b>221,73</b>	<b>232,07</b>	<b>243,64</b>

## ISOLATIEPAKKET

XDS	44,18	44,18	44,18	44,18	44,18	44,18	44,18	44,18	44,18	44,18	44,18	44,18	44,18	44,18	44,18	44,18	44,18
waterdichte, dampremmende binnenkraag	<b>53,46</b>	<b>53,46</b>	<b>53,46</b>	<b>53,46</b>	<b>53,46</b>	<b>53,46</b>	<b>53,46</b>	<b>53,46</b>	<b>53,46</b>	<b>53,46</b>	<b>53,46</b>	<b>53,46</b>	<b>53,46</b>	<b>53,46</b>	<b>53,46</b>	<b>53,46</b>	<b>53,46</b>

## PRIJZEN IN EURO

Prijs excl. 21% BTW  
Prijs incl. 21% BTW

**VOORRAAD**

Levertermijn in weken circa

**2** **4**

# Dakraamsysteem voor integratie met INDAK PV-panelen



Combineer energiebesparing met een gezond binnenklimaat en het comfort van daglicht in één systeem. Integreer makkelijk een FAKRO dakraam in jouw gekozen systeem. Wij hebben aansluitingen ontwikkeld die een naadloze verbinding met bekende PV-systemen mogelijk maken. Bepaal zelf op welke plek je FAKRO dakramen toepast in de PV-combinatie.

## NIEUWBOUW EN RENOVATIE

Het FAKRO dakraamsysteem voor PV-systemen is toepasbaar in nieuwbouw- en in renovatieprojecten. De afmetingen van het systeem zijn aangepast aan de gangbare maten van PV-panelen. Zo sluit het naadloos aan op het totale systeem in een dak. Ook voor jouw speciale wensen hebben wij een oplossing op maat.

## VOORDELEN

- ✓ Naadloze aansluiting op het totale systeem in het dak
- ✓ Makkelijke integratie
- ✓ Modulaire opbouw
- ✓ Optimale thermische isolatie
- ✓ Toepasbaar in nieuwbouw- en renovatieprojecten
- ✓ Geschikt voor indak PV-systemen



Scan voor actuele prijzen

## PV-INTEGRATIE OPLOSSING

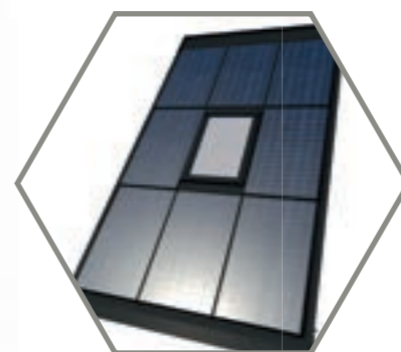

### Optimale integratie dakraam en PV

Als het al ontworpen of nog te ontwerpen indak PV-systeem is gekozen, gaan wij voor je aan de slag. Je ontvangt een dakraam inclusief gootstukken die perfect aansluiten op het PV-dak. De oplossing kan eenvoudig gemonteerd worden. Hier begeleiden onze adviseurs je graag bij.

## PV-systeem



### Kies het gewenste PV-systeem

Maak, in de ontwerpfase van het dak, een keuze welk indak PV-systeem je wilt toepassen. Wil je advies over welk systeem het beste bij jouw wensen past, dan adviseren wij je hier graag over.

## Dakraam



### Kies een FAKRO dakraam

FAKRO kent een breed assortiment dakramen. Je kunt in deze brochure zelf een keuze maken of met één van onze adviseurs samen een keuze maken voor de beste oplossing.

### Naadloze aansluiting

Ervaar een naadloze en waterdichte aansluiting op bekende PV-systemen. Personaliseer de aansluiting met een RAL-kleur naar keuze. Elk willekeurig PV-paneel is te vervangen door een dakraam.

### Modulaire opbouw

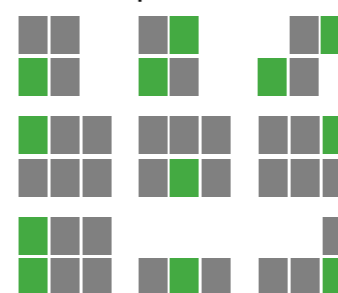

### Makkelijke integratie

Het FAKRO dakraamsysteem voor PV-systemen is makkelijk te integreren in bekende PV-systemen. Het is geschikt voor standaard dakraammaten.

### Thermische isolatie

FAKRO dakramen bieden een optimale thermische isolatie tot wel 0,58W/m<sup>2</sup>K, afhankelijk van het gekozen type dakraam. Hierdoor is het uitermate geschikt voor passiehuizen.

### Solar buitenzonwering

Houd de warmte buiten met buitenzonwering. FAKRO dakramen kennen een compleet assortiment buitenzonweringen waaronder zongestuurde screens en rolluiken.

## Pv-oplossingen van FAKRO

FAKRO heeft diverse pv-oplossingen ontwikkeld met o.a. GSE, Homij, Klimaatgarant Solar, PRIME, Easyroof IRFTS, Robisol, Solinso, Emergo Navitect II, SCX Solar, Tegniss, Stafier en Viridian Solar. Ben je op zoek naar een andere oplossing? Vraag dan naar de mogelijkheden.

### Prijzen en levertijden

Voor prijzen en levertijden, neem contact op met FAKRO via [info@fakronederland.nl](mailto:info@fakronederland.nl) of 024 397 8095.

# Koppelgootstukken

## MOGELIJKE COMBINATIES

### Verticale combinatie



### Horizontale combinatie

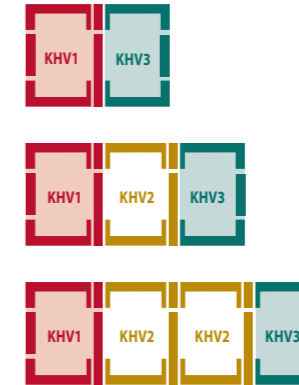

### Blokvormige combinatie

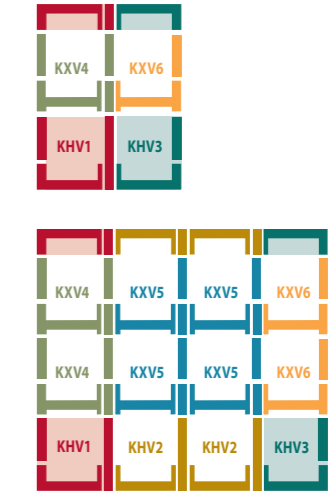
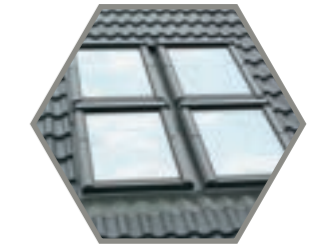

FAKRO heeft een uniek koppelsysteem ontwikkeld. FAKRO dakramen kunnen hierdoor in vrijwel elke combinatie worden geplaatst. Dakramen met dezelfde hoogte worden horizontaal met elkaar gecombineerd en dakramen met dezelfde breedte verticaal. Het koppelgootstuk is geschikt voor alle typen FAKRO dakramen.

## VOORDELEN

- ✓ FAKRO dakramen vrijwel in elke combinatie te plaatsen
- ✓ Geschikt voor alle typen FAKRO dakramen
- ✓ Eindeloos te koppelen bij een koppelafstand van 100 mm



Scan voor actuele prijzen

## KOPPELAFSTAND

De standaard koppelafstand tussen de dakramen is 100 mm. Overige koppelafstanden zijn op aanvraag.

Benodigde horizontale en verticale koppelafstand per product:

- Rolliuken: 100 mm horizontaal en 250 mm verticaal,
- Elektrisch bediende screens, type AMZ Z-Wave en AMZ Solar: 40 mm horizontaal en 100 mm verticaal.

## KOPPELGOOTSTUKKEN

MAATCODE	01	02	03	04	05	06	07	13	15	08	09	80	10	11	12	18	17
afmeting (cm)	55x78	55x98	66x98	66x118	78x98	78x118	78x140	78x160	94x98	94x118	94x140	94x160	114x118	114x140	134x98	134x118	134x140
<b>KHV1-A 7016</b> 100 mm koppelafstand	108,09	114,34	123,13	128,19	128,19	138,48	141,07	160,49	146,20	146,20	151,49	174,01	154,12	160,49	154,12	163,08	174,01
<b>KHV2-A 7016</b> 100 mm koppelafstand	108,09	114,34	123,13	128,19	128,19	138,48	141,07	160,49	146,20	146,20	151,49	174,01	154,12	160,49	154,12	163,08	174,01
<b>KHV3-A 7016</b> 100 mm koppelafstand	108,09	114,34	123,13	128,19	128,19	138,48	141,07	160,49	146,20	146,20	151,49	174,01	154,12	160,49	154,12	163,08	174,01
<b>KKV4 7016</b> 100 mm / 250 mm koppelafstand	106,36	118,19	121,86	125,30	125,30	133,88	136,73	168,23	150,86	150,86	153,76	178,22	156,67	168,23	156,67	171,13	178,22
<b>KKV5 7016</b> 100 mm / 250 mm koppelafstand	106,36	118,19	121,86	125,30	125,30	133,88	136,73	168,23	150,86	150,86	153,76	178,22	156,67	168,23	156,67	171,13	178,22
<b>KKV6 7016</b> 100 mm / 250 mm koppelafstand	106,36	118,19	121,86	125,30	125,30	133,88	136,73	168,23	150,86	150,86	153,76	178,22	156,67	168,23	156,67	171,13	178,22

## GOOTSTUKKEN

<b>EHV-A AX00</b> geprofileerde dakbedekking tot 90 mm	89,98	91,43	94,39	95,85	101,75	110,91	115,69	116,91	119,10	125,34	127,32	126,71	132,45	134,42	136,92	144,65	151,83
<b>KDV 7016</b> verticaal koppelgootstuk 100 mm/250 mm diepte	109,31	121,13	124,75	128,15	128,15	136,73	142,43	168,23	150,86	150,86	153,76	178,22	159,58	168,23	159,58	174,04	178,22
	<b>132,27</b>	<b>146,56</b>	<b>150,95</b>	<b>155,06</b>	<b>155,06</b>	<b>165,45</b>	<b>172,34</b>	<b>203,56</b>	<b>182,55</b>	<b>182,55</b>	<b>186,05</b>	<b>215,65</b>	<b>193,09</b>	<b>203,56</b>	<b>193,09</b>	<b>210,59</b>	<b>215,65</b>

## PRIJZEN IN EURO

Prijs excl. 21% BTW  
Prijs incl. 21% BTW

VOORRAAD

Levertermijn in weken circa

2 4

## MONTAGETOEBEHOREN

FAKRO montagebehooren garanderen een snelle en gemakkelijke verbinding met de dakramen. De binnen- en buitenkraag verminderen het risico op koudebruggen en zorgen voor een goede afvoer van vocht uit het gebied rond het dakraam. Het gebruik van originele FAKRO montagebehooren zorgt voor een veilig gebruik en optimale prestatie van FAKRO dakramen.

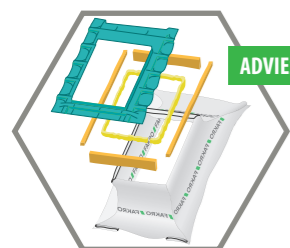

ADVIES

### XDK isolatiepakket

- Beschermt de dakconstructie effectief tegen binnendringend vocht, minimaliseert koudebruggen en warmteverlies via de aansluiting en beschermt de binnenafwerking tegen condens.
- Eenvoudig te verwerken rondom het dakraam en in de dakconstructie.
- Compleet isolatiepakket bestaande uit een binnen- en buitenkraag met isolatie van schapenwol en installatietape.
- Te bestellen in dezelfde maat als het gootstuk.

### XDP buitenkraag

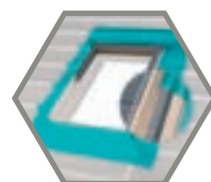

- Waterdichte, dampopen buitenkraag met een duurzame isolatie van schapenwol en installatietape, die het thermo-isolerend materiaal rondom het dakraam beschermt tegen vocht.

### XDS binnenkraag



- Waterdichte, dampremmende kraag die zorgt voor een correcte verbinding van het dakraam met de binnenfolie in de dakconstructie.

### XWT PLUS isolerend kader



- Isolatiekraag vervaardigd uit polyethyleen.
- Vermindert aanzienlijk de kans op koudebruggen i.c.m. het Thermo gootstuk.
- Geeft uitstekende thermische isolatie.

### XSP, XSW, XSU interieurafwerkingsstrook



- Vervaardigd uit grenenhout (XSP), wit afgelakt (XSW) of met een witte polyurethaan laklaag (XSU).
- Werkt de binnenzijde van verticaal gekoppelde dakramen professioneel af.

### EKB afdekprofielen

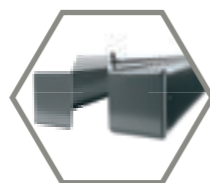

- Bestel een set afdekprofielen wanneer je geen originele FAKRO gootstukken bij het FAKRO dakraam bestelt.
- Standaard geleverd in aluminium in RAL 7016. Ook leverbaar in elke andere classic RAL-kleur (zoals RAL 7022, RAL 9005), zink of koper.

### MONTAGETOEBEHOREN

MAATCODE	01	02	03	04	05	06	07	13	15	08	09	80	10	11	12	18	17
afmeting (cm)	55x78	55x98	66x98	66x118	78x98	78x118	78x140	78x160	94x98	94x118	94x140	94x160	114x118	114x140	134x98	134x118	134x140
<b>XDK</b>	91,09	91,09	91,09	91,09	91,09	91,09	91,09	91,09	91,09	91,09	91,09	91,09	91,09	91,09	91,09	91,09	91,09
	<b>110,22</b>	<b>110,22</b>	<b>110,22</b>	<b>110,22</b>	<b>110,22</b>	<b>110,22</b>	<b>110,22</b>	<b>110,22</b>	<b>110,22</b>	<b>110,22</b>	<b>110,22</b>	<b>110,22</b>	<b>110,22</b>	<b>110,22</b>	<b>110,22</b>	<b>110,22</b>	<b>110,22</b>
<b>XDP</b>	40,52	40,52	40,52	40,52	40,52	40,52	40,52	40,52	40,52	40,52	40,52	40,52	40,52	40,52	40,52	40,52	40,52
	<b>49,03</b>	<b>49,03</b>	<b>49,03</b>	<b>49,03</b>	<b>49,03</b>	<b>49,03</b>	<b>49,03</b>	<b>49,03</b>	<b>49,03</b>	<b>49,03</b>	<b>49,03</b>	<b>49,03</b>	<b>49,03</b>	<b>49,03</b>	<b>49,03</b>	<b>49,03</b>	<b>49,03</b>
<b>XDS</b>	44,18	44,18	44,18	44,18	44,18	44,18	44,18	44,18	44,18	44,18	44,18	44,18	44,18	44,18	44,18	44,18	44,18
	<b>53,46</b>	<b>53,46</b>	<b>53,46</b>	<b>53,46</b>	<b>53,46</b>	<b>53,46</b>	<b>53,46</b>	<b>53,46</b>	<b>53,46</b>	<b>53,46</b>	<b>53,46</b>	<b>53,46</b>	<b>53,46</b>	<b>53,46</b>	<b>53,46</b>	<b>53,46</b>	<b>53,46</b>
<b>XWT PLUS</b>	59,70	59,70	59,70	59,70	59,70	65,08	65,08	68,03	59,70	65,08	65,08	70,35	65,08	70,35	65,08	70,35	70,79
	<b>72,23</b>	<b>72,23</b>	<b>72,23</b>	<b>72,23</b>	<b>72,23</b>	<b>78,75</b>	<b>78,75</b>	<b>82,31</b>	<b>72,23</b>	<b>78,75</b>	<b>78,75</b>	<b>85,12</b>	<b>78,75</b>	<b>85,12</b>	<b>78,75</b>	<b>85,12</b>	<b>85,66</b>
<b>XSP/XSW XSP, XSW, XSU</b>	14,89	14,89	17,54	17,54	21,31	21,31	21,31	21,31	27,54	27,54	27,54	27,54	30,93	30,93	36,70	36,70	36,70
<b>XSW 0W0X</b>	<b>18,02</b>	<b>18,02</b>	<b>21,22</b>	<b>21,22</b>	<b>25,79</b>	<b>25,79</b>	<b>25,79</b>	<b>25,79</b>	<b>33,33</b>	<b>33,33</b>	<b>33,33</b>	<b>33,33</b>	<b>37,43</b>	<b>37,43</b>	<b>44,41</b>	<b>44,41</b>	<b>44,41</b>
<b>EKB AX00 7016</b>	49,00	55,00	55,00	61,00	55,00	61,00	70,00	76,00	55,00	61,00	70,00	76,00	61,00	70,00	55,00	61,00	70,00
inclusief part 35	<b>59,29</b>	<b>66,55</b>	<b>66,55</b>	<b>73,81</b>	<b>66,55</b>	<b>73,81</b>	<b>84,70</b>	<b>91,96</b>	<b>66,55</b>	<b>73,81</b>	<b>84,70</b>	<b>91,96</b>	<b>73,81</b>	<b>84,70</b>	<b>66,55</b>	<b>73,81</b>	<b>84,70</b>



### XRP, XRW, XRU verbindingbalk

- De verbindingbalk verbindt dakramen die in een horizontale combinatie met elkaar gekoppeld zijn.
- Verkrijgbaar voor twee koppelafstanden: 40 mm en 100 mm.
- Geschikt voor gekoppelde dakramen met een maximale breedte van 250 cm en maximale hoogte van 206 cm.
- Zorgt voor meer natuurlijk licht en is verkrijgbaar in blank (XRP), wit afgelakt grenenhout (XRW) en wit afgelakt grenenhout met een polyurethaan laklaag (XRU).
- Alleen voor houten dakramen.

Tussenafstand dakramen	40 mm			100 mm		
	afmeting (cm)	200	270	350	200	270
<b>XRP</b>	365,27	p.o.a.	p.o.a.	p.o.a.	514,56	708,30
blank grenenhout	<b>441,98</b>	-	-	-	<b>622,61</b>	<b>857,04</b>
<b>XRW</b>	365,27	489,14	p.o.a.	400,21	527,52	857,04
wit afgelakt grenenhout	<b>441,98</b>	<b>591,86</b>	-	<b>484,25</b>	<b>638,31</b>	<b>1037,02</b>
<b>XRU</b>	372,57	498,92	722,46	408,22	538,07	722,46
wit afgelakt grenenhout	<b>450,81</b>	<b>603,70</b>	<b>874,18</b>	<b>493,95</b>	<b>651,07</b>	<b>874,18</b>

### XMP, XMW, XMU onderhoudsset voor houten dakramen

- Voorzien van een onderhoud setje voor het onderhouden of repareren van de laklaag van het kozijn en smeermiddel voor het smeren van de scharnieren.
- Verlengt de levensduur van het dakraam en zorgt voor een goede werking ervan.
- Er zijn drie soorten sets:
  - XMP: voor blank afgelakte grenenhouten dakramen.
  - XMW: voor wit afgelakte grenenhouten dakramen.
  - XMU: voor wit afgelakte grenenhouten dakramen met een polyurethaan laklaag.
- Makkelijk en eenvoudig in gebruik.

<b>XMP, XMW, XMU</b>	63,53
	<b>76,87</b>



## LOSSE GLASPANELEN

### GLAS

MAATCODE	01	02	03	04	05	06	07	13	15	08	09	80	10	11	12	18	17
afmeting (cm)	55x78	55x98	66x98	66x118	78x98	78x118	78x140	78x160	94x98	94x118	94x140	94x160	114x118	114x140	134x98	134x118	134x140
<b>U30</b>	54,88	60,30	72,98	82,49	82,49	95,18	107,88	107,88	123,73	126,92	148,99	126,92	123,73	107,88	175,44	149,12	139,60
	<b>66,40</b>	<b>72,96</b>	<b>88,30</b>	<b>99,82</b>	<b>99,82</b>	<b>115,17</b>	<b>130,54</b>	<b>130,54</b>	<b>149,72</b>	<b>153,57</b>	<b>180,28</b>	<b>153,57</b>	<b>149,72</b>	<b>130,54</b>	<b>212,28</b>	<b>180,44</b>	<b>168,91</b>
<b>U41</b>	95,79	105,06	132,87	166,86	166,86	203,94	247,20	284,28	207,03	256,47	309,00	358,44	318,27	386,25	309,00	386,25	611,82
	<b>115,91</b>	<b>127,12</b>	<b>160,77</b>	<b>201,90</b>	<b>201,90</b>	<b>246,77</b>	<b>299,11</b>	<b>343,98</b>	<b>250,51</b>	<b>310,33</b>	<b>373,89</b>	<b>433,71</b>	<b>385,11</b>	<b>467,36</b>	<b>373,89</b>	<b>467,36</b>	<b>740,30</b>

PRIJZEN IN EURO

Prijs excl. 21% BTW  
Prijs incl. 21% BTW

VOORRAAD

Levertermijn in weken circa

2 4

PRIJZEN IN EURO

Prijs excl. 21% BTW  
Prijs incl. 21% BTW

VOORRAAD

Levertermijn in weken circa

2 4

## HOOG- DAMPDOORLATENDE ONDERDAKFOLIES

### EUROTOP N35

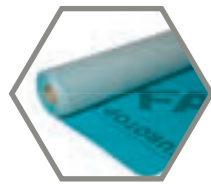

188,55 Prijs per rol,  
228,15 afname per rol.

- Dampopen onderdakfolie:
- Gewicht: 135 g/m<sup>2</sup> | aantal lagen: 3
  - Sd-waarde: 0,015 m | brandklasse: E
  - Waterdichtheid: klasse W1
  - Treksterkte: lengte 280 N/5 cm  
breedte 190 N/5 cm
  - Afmetingen: 1,5 x 50 m
  - Aantal rollen per pallet: 36

### KF 110 STANDARD

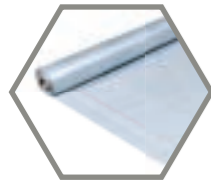

118,31 Prijs per rol,  
143,15 afname per rol.

- Laag doorlatende gewapende onderdakfolie:
- Gewicht: 110 g/m<sup>2</sup>
  - Sd-waarde: 1 m
  - Waterdichtheid: klasse W2
  - Treksterkte: lengte 240 N/5 cm  
breedte 190 N/5 cm
  - Afmetingen: 1,5 x 50 m
  - Aantal rollen per pallet: 50

## DAMPSCHERMEN

### THERMOFOL 90

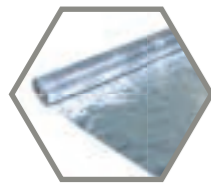

103,39 Prijs per rol,  
125,10 afname per rol.

- Gewapend en reflecterend damp scherm:
- Gewicht: 90 g/m<sup>2</sup>
  - Scheurweerstand (EN 12311-1):  
230/120 N/5 cm
  - Nagelscheurweerstand (EN 12310-1):  
240/240 N
  - Waterdicht (EN 13859-1): W1
  - Sd-waarde: > 70m
  - Afmetingen: 1,5 x 50 m
  - Aantal rollen per pallet: 150

## TOEBEHOREN

### EUROBAND



22,19 Prijs per rol,  
26,85 afname per rol.

- Voor reparatie van dakfolies en afdichting van (dak)ramen:
- 50 mm x 10 m
  - 16 rollen/doos

### EUROBAND W



11,97 Prijs per rol,  
14,48 afname per rol.

- Voor reparatie en onderlinge aansluiting van onderdakfolies en actief damp scherm:
- 60 mm x 25 m
  - 24 rollen/doos

### BUTYLBAND



10,04 Prijs per rol,  
12,15 afname per rol.

- Voor het hechten van onderdakfolie EUROTOP of THERMOFOL aan diverse ondergronden zoals schoorstenen of afwaterings goten.
- 10 mm x 20 m
  - 24 rollen/doos

### ALUFIX

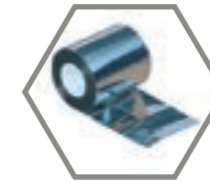

11,97 Prijs per rol,  
14,48 afname per rol.

- Alufix tape is uitstekend geschikt voor het afdichten van de onderlinge naden en de randen van Thermofol 90. Deze specifieke toepassing verzekert een duurzame, luchtdichte afwerking van jouw isolatiemateriaal
- 75 mm x 50 m
  - 64 rollen/doos



Scan voor actuele prijzen

PRIJZEN IN EURO

Prijs excl. 21% BTW  
Prijs incl. 21% BTW

VOORRAAD

Levertermijn in weken circa

2 4

PRIJZEN IN EURO

Prijs excl. 21% BTW  
Prijs incl. 21% BTW

VOORRAAD

Levertermijn in weken circa

2 4



## ZONWERING VOOR DAKRAMEN

- 92 KIES IN TWEE STAPPEN EEN ZONWERING
- 94 ELEKTRISCHE ROLLUIKEN **ARZ KOMFORT**
- 96 ELEKTRISCHE SCREENS **AMZ KOMFORT**
- 98 HANDMATIGE SCREEN **AMZ KOMFORT**
- 100 VERDUISTEREND ROLGORDIJN **ARF NL, ARF NE**
- 102 HONEYCOMB PLISSÉ **APF**
- 102 GEPLISSEERD GORDIJN **APS**
- 102 ROLGORDIJN MET ZIJGELEIDING **ARP NL, ARP NE**
- 103 JALOEZIE **AJP**
- 103 INSECTENHOR **AMS**
- 103 STANDAARD ROLGORDIJN **ARS**

Scan voor actuele prijzen



# Kies in twee stappen een FAKRO zonwering

- 1 Stap 1: bepaal het type dakraam met bijbehorende afmeting**
- Zoek het productplaatje rechtsboven op het kozijn van het dakraam (zie afbeelding 1).
  - Lees hier het type dakraam af (voorbeeld in afbeelding 2: FTP-V).
  - Noteer de afmeting (cm) van het dakraam (voorbeeld afbeelding 2: 78/98).

Ga door naar **stap 2** op de volgende pagina voor een passende zonwering.



Afbeelding 1: productplaatje op dakraam

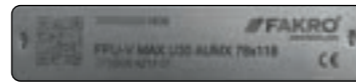

Afbeelding 2: productplaatje

- 2 Stap 2: kies nu een passende zonwering voor het dakraam**
- Zoek in **TABEL 1** jouw type dakraam op en kies een mogelijke zonwering.
  - Ga naar **TABEL 2** en zoek het gekozen type zonwering op.
  - Bekijk hier per breedtemaat wat de maximale hoogtemaat is. Is de hoogtemaat van het dakraam gelijk aan of korter dan de vermelde maximale hoogte, dan past deze zonwering.

**TABEL 1: TYPEN DAKRAMEN ZONWERING**

	FT_	FT_ GREENVIEW	PTP_	PTP_ GREENVIEW	FY_V	FP_	FP_ GREENVIEW	PPP_	PPP_ GREENVIEW	FWU	FDU-V		FGU-V		FX_	BD / BV / BX / B W/B U	
											Boven vleugel	Onder vleugel	Boven vleugel	Onder vleugel			
Buitenzonwering	AMZ Komfort screen	+	+	+	+	+	+	+	+	-	+	-	+	-	-	-	
	AMZ Komfort Z-Wave screen <sup>1/3</sup>	+	+	+	+	+	+	+	+	-	+ <sup>2</sup>	+ <sup>2</sup>	+ <sup>2</sup>	-	+ <sup>2</sup>	-	
	AMZ Komfort Z-Wave Solar screen <sup>1/3</sup>	+	+	+	+	+	+	+	+	-	+ <sup>2</sup>	+ <sup>2</sup>	+ <sup>2</sup>	-	+ <sup>2</sup>	-	
	AMZ Komfort Wifi Tuya screen <sup>1/3</sup>	+	+	+	+	+	+	+	+	-	+ <sup>2</sup>	+ <sup>2</sup>	+ <sup>2</sup>	-	+ <sup>2</sup>	-	
	ARZ Komfort Z-Wave <sup>1/4</sup>	+	+	+	+	+	+	+	+	+	-	-	-	-	-	-	
	ARZ Komfort Z-Wave Solar <sup>1/4</sup>	+	+	+	+	+	+	+	+	+	-	-	-	-	-	-	
Binnenzonwering	ARF NL verduisterend rolgordijn	+	+	+	+	+	+	+	+	+	+	+	+	+	+	+	
	ARF NE Z-Wave verduisterend rolgordijn	B	C	A	D	B	B	C	A	D	C	C	-	C	-	C	
	ARF NE Wifi Tuya verduisterend rolgordijn	B	C	A	D	B	B	C	A	D	C	C	-	C	-	C	
	ARF Z-Wave Solar verduisterend rolgordijn	+	+	+	+	+	+	+	+	+	+	+	+	+	+	+ <sup>2</sup>	
	APF honeycomb plissé	+	+	+	+	+	+	+	+	+	+	+	+	+	+	+	+ <sup>2</sup>
	APS geplisseerd gordijn	+	+	+	+	+	+	+	+	+	+	+	+	+	+	+	+ <sup>2</sup>
	ARP NL rolgordijn met zijgeleiding	+	+	+	+	+	+	+	+	+	+	+	+	+	+	+	+ <sup>2</sup>
	ARP NE Z-Wave rolgordijn met zijgeleiding	B	C	A	D	B	B	C	A	D	C	C	-	C	-	C	
	ARP NE Wifi Tuya rolgordijn met zijgeleiding	B	C	A	D	B	B	C	A	D	C	C	-	C	-	C	
	ARP Z-Wave Solar rolgordijn met zijgeleiding	+	+	+	+	+	+	+	+	+	+	+	+	+	+	+	+ <sup>2</sup>
	AJP jaloezie	+	+	+	+	+	+	+	+	+	+	+	+	+	+	+	+ <sup>2</sup>
	ARS standaard rolgordijn	+	+	+	+	+	+	+	+	+	+	+	+	+	+	+	+ <sup>2</sup>
	AMS insectenhor	+	+	+	+	+	+	+	+	+	+	+	+	+	+	+	+ <sup>2</sup>

- <sup>1)</sup> Past alleen op dakramen vanaf 2007.  
<sup>2)</sup> Speciale bestelling.  
<sup>3)</sup> Behoud 10 cm afstand tussen verticaal gecombineerde dakramen en minimaal 4 cm tussen horizontaal gecombineerde dakramen.  
<sup>4)</sup> Behoud 25 cm afstand tussen verticaal gecombineerde dakramen en minimaal 10 cm tussen horizontaal gecombineerde dakramen.  
<sup>A)</sup> AKZ connectieset A moet hier bij besteld worden.  
<sup>B)</sup> AKZ connectieset B moet hier bij besteld worden.  
<sup>C)</sup> AKZ connectieset C moet hier bij besteld worden.  
<sup>D)</sup> AKZ connectieset D moet hier bij besteld worden.

**TABEL 2: MATEN ZONWERING**

	Max. hoogte (h) van de zonwering in cm	Breedte (b) van het dakraam in cm					
		55	66	78	94	114	134
Buiten	AMZ Komfort	180	180	206	206	180	160
	AMZ Komfort Z-Wave / Solar / Wifi Tuya	206	206	206	206	206	206
	ARZ Komfort Z-Wave / Solar / Wifi Tuya	180	180	206	206	180	180
Binnenzonwering	ARF NL	160	180	206	206	160	160
	ARF NE Z-Wave, ARF NE Wifi Tuya	140	180	206	206	180	180
	ARF Z-Wave Solar	140	180	206	206	180	180
	APF / APS	206	206	206	206	206	206
	ARP NL	160	180	206	206	160	160
	ARP NE Z-Wave, ARP NE Wifi Tuya	140	180	206	206	180	180
	ARP Z-Wave Solar	140	180	206	206	180	180
	AJP	98	140	206	206	140	140
	ARS	180	206	206	206	180	180
	AMS* <sup>1</sup>	200	240	240	240	240	240

<sup>1)</sup> Hoogte aftimmering. Bij maximale hoogtes en breedtes kan de stof loshangen. Met name bij vlakke dakhelling zichtbaar.

**TABEL 3: PLATDAKRAMEN ZONWERING**

	D_F	D_G	D_C	D_Z	DXW	DRF	DRC
ARF/D verduisterend rolgordijn	+	+	+	+	+	+	+
ARF/D Z-Wave Solar verduisterend rolgordijn	+	+	+	+	+	+	+
ARF/D Z-Wave verduisterend rolgordijn	+	+	+	+	+	-	-
AMZ/F Z-Wave Solar screen	+	+	-	-	-	+	-
AMZ/C Z-Wave	-	-	+	-	-	-	-

	60x60	60x90	70x70	80x80	90x60	90x90	100x100	100x150	120x90	120x220	140x140	120x200	150x100	200x100
ARF/D	+	+	+	+	+	+	+	-	+	+	-	-	-	-
ARF/D Z-Wave	+	+	+	+	+	+	+	+	+	+	+	-	-	-
ARF/D Solar	+	+	+	+	+	+	+	+	+	+	+	+	+	+
AMZ/F Solar	+	+	+	+	+	+	+	+	+	+	+	+	+	+
AMZ/C Z-Wave	+	+	+	+	+	+	+	+	+	+	+	+	+	+

# Elektrische rolluiken

## ARZ Komfort

### ARZ Komfort Elektrische rolluiken



- ✓ Beschermst tegen oververhitting.
- ✓ Verhoogt het privacygevoel.
- ✓ Beperkt het binnenkomende geluid.
- ✓ Beperkt warmteverlies in de winter.
- ✓ Verduistert de woonruimte nagenoeg compleet.
- ✓ De geleiders bestaan uit één stuk.
- ✓ Alleen toepasbaar op dakramen v.a. 2007.

- ✓ **ARZ Komfort Z-Wave:** te bedienen via het draadloze Z-Wave protocol.
- ✓ **ARZ Komfort Wifi Tuya:** te bedienen via de FAKRO Smart app.
- ✓ **ARZ Komfort Z-Wave Solar:** aangedreven door zonnecellen en te bedienen via het draadloze Z-Wave protocol.

#### Beschikbaar in drie kleuren:

- RAL 7016 (standaard voor huidige dakramen)
- RAL 7022 (standaard voor dakramen tot 1 januari 2025)
- RAL 9005 (voor o.a. Retro dakramen)



**Let op!** De drukk kleuren kunnen afwijken van de werkelijke kleuren. Vraag een gratis staal aan bij jouw zonwering dealer of via FAKRO.

Rolluiken zorgen voor optimaal leefcomfort in jouw kamer. Ze beschermen in de eerste plaats tegen oververhitting. Daarnaast zorgt een rolluik voor een nagenoeg complete verduistering van de ruimte, reduceert het geluid van buitenaf en garandeert het privacy door een volledige bedekking van het raam. Zo geniet je van een aangenaam binnenklimaat.

Bekijk op blz. 92 en 93 het overzicht van alle typen zonwering om te zien of het gewenste type ook toepasbaar is op jouw FAKRO dakraam.

**ARZ Komfort Z-Wave Solar** aangedreven op zonne-energie en bediend via het draadloze Z-Wave protocol. De afstandsbediening moet apart besteld worden.

**ARZ Komfort Wifi Tuya** aangedreven door een 15v motor en bediend via de FAKRO Smart app. De voeding (ZZ60H) moet apart besteld worden. FAKRO Wifi Tuya producten werken alleen via een 2.4 Ghz. Wifi verbinding.

**ARZ Komfort Z-Wave** aangedreven door een 15v motor en bediend via het draadloze Z-Wave protocol. De afstandsbediening en voeding (ZZ60H) moeten apart besteld worden.

*Bij toepassing op een Z-Wave of Wifi Tuya dakraam is een aparte voeding niet nodig.*

#### ELEKTRISCHE ROLLUIKKN

MAATCODE	01	02	03	04	05	06	07	13	15	08	09	80	10	11	12	18	17
afmeting (cm)	55x78	55x98	66x98	66x118	78x98	78x118	78x140	78x160	94x98	94x118	94x140	94x160	114x118	114x140	134x98	134x118	134x140
<b>ARZ Komfort Z-Wave</b> RAL 7016 / 7022	547,60	555,17	570,31	585,45	585,45	605,64	620,78	638,45	623,30	623,30	640,97	676,30	651,06	676,30	656,11	676,30	739,39
	<b>662,60</b>	<b>671,76</b>	<b>690,08</b>	<b>708,40</b>	<b>708,40</b>	<b>732,82</b>	<b>751,15</b>	<b>772,52</b>	<b>754,20</b>	<b>754,20</b>	<b>775,57</b>	<b>818,32</b>	<b>787,79</b>	<b>818,32</b>	<b>793,89</b>	<b>818,32</b>	<b>894,66</b>
<b>ARZ Komfort Z-Wave</b> RAL 9005	p.o.a.	p.o.a.	p.o.a.	p.o.a.	p.o.a.	p.o.a.	p.o.a.	p.o.a.	p.o.a.	p.o.a.	p.o.a.	p.o.a.	p.o.a.	p.o.a.	p.o.a.	p.o.a.	p.o.a.
<b>ARZ Komfort Wifi Tuya</b> RAL 7016 / 7022	714,15	721,72	739,39	754,53	754,53	769,67	787,33	807,52	789,86	789,86	810,04	842,85	817,61	842,85	822,66	842,85	903,41
	<b>864,12</b>	<b>873,28</b>	<b>894,66</b>	<b>912,98</b>	<b>912,98</b>	<b>931,30</b>	<b>952,67</b>	<b>977,10</b>	<b>955,73</b>	<b>955,73</b>	<b>980,15</b>	<b>1019,85</b>	<b>989,31</b>	<b>1019,85</b>	<b>995,42</b>	<b>1019,85</b>	<b>1093,13</b>
<b>ARZ Komfort Wifi Tuya</b> RAL 9005	p.o.a.	p.o.a.	p.o.a.	p.o.a.	p.o.a.	p.o.a.	p.o.a.	p.o.a.	p.o.a.	p.o.a.	p.o.a.	p.o.a.	p.o.a.	p.o.a.	p.o.a.	p.o.a.	p.o.a.
<b>ARZ Komfort Solar</b> RAL 7016 / 7022	820,14	832,76	842,85	855,47	852,94	870,61	883,23	918,55	873,13	885,75	903,41	946,31	908,46	930,71	908,46	923,60	951,36
	<b>992,37</b>	<b>1007,63</b>	<b>1019,85</b>	<b>1035,11</b>	<b>1032,06</b>	<b>1053,44</b>	<b>1068,70</b>	<b>1111,45</b>	<b>1056,49</b>	<b>1071,76</b>	<b>1093,13</b>	<b>1145,04</b>	<b>1099,24</b>	<b>1126,16</b>	<b>1099,24</b>	<b>1117,56</b>	<b>1151,14</b>
<b>ARZ Komfort Solar</b> RAL 9005	p.o.a.	p.o.a.	p.o.a.	p.o.a.	p.o.a.	p.o.a.	p.o.a.	p.o.a.	p.o.a.	p.o.a.	p.o.a.	p.o.a.	p.o.a.	p.o.a.	p.o.a.	p.o.a.	p.o.a.



Bekijk voor uitgebreide informatie ook de FAKRO zonwering brochure via [www.fakro.nl/brochures](http://www.fakro.nl/brochures)



Scan voor actuele prijzen

**PRIJZEN IN EURO**

Prijs excl. 21% BTW  
Prijs incl. 21% BTW

**VOORRAAD**

Levertermijn in weken circa

2 4

# Elektrische screens

## AMZ Komfort

### AMZ Komfort Elektrische screens



- ✓ Tot 8 keer effectievere bescherming tegen zonnewarmte dan binnenzonwering.
- ✓ Optimale bescherming tegen warmte.
- ✓ Effectieve schaduwwerking terwijl licht nog in de ruimte kan binnendringen.
- ✓ Leverbaar in twee stoftransparanties: 10% (kleuren 089 en 090) en 1% (kleur 092).
- ✓ Optimaal gebruiksgemak en ideaal voor hooggeplaatste ramen.
- ✓ Drie uitvoeringen: Z-Wave, Z-Wave Solar en Wifi Tuya.
- ✓ Alleen toepasbaar op dakramen v.a. 2007.

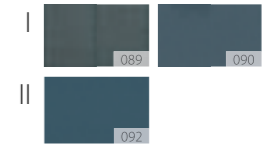

#### Beschikbaar in drie kleuren:

- RAL 7016 (standaard voor huidige dakramen)
- RAL 7022 (standaard voor dakramen tot 1 januari 2025)
- RAL 9005 (voor o.a. Retro dakramen)



**Let op!** De drukk kleuren kunnen afwijken van de werkelijke kleuren. Vraag een gratis staal aan bij jouw zonwering dealer of via FAKRO.

Onze elektrische AMZ Komfort screens bieden optimale bescherming tegen oververhitting en geven tegelijkertijd uitzicht naar buiten. FAKRO screens bieden tot wel 8x effectievere bescherming dan binnenzonwering. Ze reflecteren zonlicht voordat het glas wordt bereikt en bieden zo bescherming tegen opwarming op zonnige dagen.

Bekijk op blz. 92 en 93 het overzicht van alle type zonweringen, om te zien of het gewenste type zonwering ook toepasbaar is voor jouw FAKRO dakraam.



**AMZ Komfort Z-Wave Solar** automatische bediening op zonne-energie door de ingebouwde besturingscentrale, solar batterij met PV-paneel en apart te bestellen afstandsbediening. Bediening volgens het Z-Wave protocol.



**AMZ Komfort Z-Wave** aangedreven door een 15v motor en bediend via het draadloze Z-Wave protocol. De afstandsbediening en voeding (ZZ60H) moet apart besteld worden.



**AMZ Komfort Wifi Tuya** aangedreven door een 15v motor en bediend via de FAKRO Smart app. De voeding (ZZ60H) moet apart besteld worden. FAKRO Wifi Tuya producten werken alleen via een 2.4 Ghz. Wifi verbinding.

*Bij toepassing op een Z-Wave of Wifi Tuya dakraam is een aparte voeding niet nodig.*

Bekijk voor uitgebreide informatie ook de FAKRO zonweringbrochure via [www.fakro.nl/brochures](http://www.fakro.nl/brochures)



Scan voor actuele prijzen

#### ELEKTISCHE SCREENS

MAATCODE	01	02	03	04	05	06	07	13	15	08	09	80	10	11	12	18	17
afmeting (cm)	55x78	55x98	66x98	66x118	78x98	78x118	78x140	78x160	94x98	94x118	94x140	94x160	114x118	114x140	134x98	134x118	134x140
<b>AMZ Komfort Z-Wave I</b> RAL 7016 / 7022	446,66	456,75	469,37	471,89	476,94	492,08	502,18	517,32	p.o.a.	504,70	519,84	532,46	524,89	537,51	527,41	p.o.a.	p.o.a.
	<b>540,46</b>	<b>552,67</b>	<b>567,94</b>	<b>570,99</b>	<b>577,10</b>	<b>595,42</b>	<b>607,63</b>	<b>625,95</b>		<b>610,69</b>	<b>629,01</b>	<b>644,27</b>	<b>635,11</b>	<b>650,38</b>	<b>638,17</b>		
<b>AMZ Komfort Z-Wave I</b> RAL 9005	716,67	724,24	734,34	736,86	741,91	759,57	772,19	784,81	p.o.a.	774,71	787,33	799,95	789,86	805,00	794,90	p.o.a.	p.o.a.
	<b>867,18</b>	<b>876,34</b>	<b>888,55</b>	<b>891,60</b>	<b>897,71</b>	<b>919,08</b>	<b>934,35</b>	<b>949,62</b>		<b>937,40</b>	<b>952,67</b>	<b>967,94</b>	<b>955,26</b>	<b>974,05</b>	<b>961,83</b>		
<b>AMZ Komfort Z-Wave II</b> RAL 7016 / 7022	481,99	492,08	502,18	507,22	509,75	527,41	542,55	552,65	p.o.a.	542,55	555,17	570,31	562,74	577,88	565,26	p.o.a.	p.o.a.
	<b>583,21</b>	<b>595,42</b>	<b>607,63</b>	<b>613,74</b>	<b>616,79</b>	<b>638,17</b>	<b>656,49</b>	<b>668,70</b>		<b>656,49</b>	<b>671,76</b>	<b>690,08</b>	<b>680,92</b>	<b>699,24</b>	<b>683,97</b>		
<b>AMZ Komfort Z-Wave II</b> RAL 9005	p.o.a.	p.o.a.	p.o.a.	p.o.a.	p.o.a.	p.o.a.	p.o.a.	p.o.a.	p.o.a.	p.o.a.	p.o.a.	p.o.a.	p.o.a.	p.o.a.	p.o.a.	p.o.a.	p.o.a.
<b>AMZ Komfort Solar I</b> RAL 7016 / 7022	673,77	681,35	693,96	704,06	704,06	711,63	724,24	741,91	p.o.a.	724,24	741,91	764,62	744,43	754,53	746,96	p.o.a.	p.o.a.
	<b>815,27</b>	<b>824,43</b>	<b>839,69</b>	<b>851,91</b>	<b>851,91</b>	<b>861,07</b>	<b>876,34</b>	<b>897,71</b>		<b>876,34</b>	<b>897,71</b>	<b>925,19</b>	<b>900,76</b>	<b>912,98</b>	<b>903,82</b>		
<b>AMZ Komfort Solar I</b> RAL 9005	774,71	782,29	794,90	805,00	805,00	812,57	825,18	842,85	p.o.a.	825,18	842,85	865,56	845,37	855,47	847,90	p.o.a.	p.o.a.
	<b>937,40</b>	<b>946,56</b>	<b>961,83</b>	<b>974,05</b>	<b>974,05</b>	<b>983,21</b>	<b>998,47</b>	<b>1019,85</b>		<b>998,47</b>	<b>1019,85</b>	<b>1047,33</b>	<b>1022,90</b>	<b>1035,11</b>	<b>1025,95</b>		
<b>AMZ Komfort Solar II</b> RAL 7016 / 7022	709,10	716,67	726,77	741,91	741,91	749,48	764,62	777,24	p.o.a.	764,62	777,24	805,00	782,29	794,90	784,81	p.o.a.	p.o.a.
	<b>858,02</b>	<b>867,18</b>	<b>879,39</b>	<b>897,71</b>	<b>897,71</b>	<b>906,87</b>	<b>925,19</b>	<b>940,46</b>		<b>925,19</b>	<b>940,46</b>	<b>974,05</b>	<b>946,56</b>	<b>961,83</b>	<b>949,62</b>		
<b>AMZ Komfort Solar II</b> RAL 9005	810,04	817,61	827,71	842,85	842,85	850,42	865,56	878,18	p.o.a.	865,56	878,18	905,94	883,23	895,84	885,75	p.o.a.	p.o.a.
	<b>980,15</b>	<b>989,31</b>	<b>1001,53</b>	<b>1019,85</b>	<b>1019,85</b>	<b>1029,01</b>	<b>1047,33</b>	<b>1062,60</b>		<b>1047,33</b>	<b>1062,60</b>	<b>1096,18</b>	<b>1068,70</b>	<b>1083,97</b>	<b>1071,76</b>		
<b>AMZ Komfort Wifi Tuya I</b> RAL 7016 / 7022	615,73	623,30	633,40	635,92	640,97	658,63	671,25	683,87	p.o.a.	673,77	686,39	699,01	688,92	704,06	693,96	p.o.a.	p.o.a.
	<b>745,04</b>	<b>754,20</b>	<b>766,41</b>	<b>769,47</b>	<b>775,57</b>	<b>796,95</b>	<b>812,21</b>	<b>827,48</b>		<b>815,27</b>	<b>830,53</b>	<b>845,80</b>	<b>833,59</b>	<b>851,91</b>	<b>839,69</b>		
<b>AMZ Komfort Wifi Tuya I</b> RAL 9005	p.o.a.	p.o.a.	p.o.a.	p.o.a.	p.o.a.	p.o.a.	p.o.a.	p.o.a.	p.o.a.	p.o.a.	p.o.a.	p.o.a.	p.o.a.	p.o.a.	p.o.a.	p.o.a.	p.o.a.
<b>AMZ Komfort Wifi Tuya II</b> RAL 7016 / 7022	648,54	658,63	671,25	676,30	678,82	693,96	709,10	719,20	p.o.a.	709,10	721,72	739,39	726,77	746,96	731,82	p.o.a.	p.o.a.
	<b>784,73</b>	<b>796,95</b>	<b>812,21</b>	<b>818,32</b>	<b>821,37</b>	<b>839,69</b>	<b>858,02</b>	<b>870,23</b>		<b>858,02</b>	<b>873,28</b>	<b>894,66</b>	<b>879,39</b>	<b>903,82</b>	<b>885,50</b>		
<b>AMZ Komfort Wifi Tuya II</b> RAL 9005	p.o.a.	p.o.a.	p.o.a.	p.o.a.	p.o.a.	p.o.a.	p.o.a.	p.o.a.	p.o.a.	p.o.a.	p.o.a.	p.o.a.	p.o.a.	p.o.a.	p.o.a.	p.o.a.	p.o.a.

PRIJZEN IN EURO

Prijs excl. 21% BTW  
Prijs incl. 21% BTW

VOORRAAD

Levertermijn in weken circa

2 4

# Handmatige screen

## AMZ Komfort

### AMZ Komfort



8 keer effectiever

- ✓ Tot 8 effectievere bescherming tegen zonnearmte dan binnenzonwering.
- ✓ Optimale bescherming tegen warmte.
- ✓ Effectieve schaduwwerking terwijl licht nog in de ruimte kan binnendringen.
- ✓ Leverbaar in twee stoftransparantie: 10% (kleuren 089 en 090) en 1% (kleur 092).
- ✓ Eenvoudige montage – de zonwering wordt van binnenuit gemonteerd.
- ✓ Nieuw ontwerp – strak design en verbeterde stabiliteit.



#### Beschikbaar in drie kleuren:

- RAL 7016 (standaard voor huidige dakramen)
- RAL 7022 (standaard voor dakramen tot 1 januari 2025)
- RAL 9005 (voor o.a. Retro dakramen)



**Let op!** De drukk kleuren kunnen afwijken van de werkelijke kleuren. Vraag een gratis staal aan bij jouw zonwering dealer of via FAKRO.

Net als de elektrische variant biedt ook het eenvoudig met de hand te bedienen screen AMZ Komfort optimale bescherming. Omdat het zonlicht wordt gereflecteerd voordat dit het glas bereikt wordt zowel de warmte als UV-stralen tegengehouden. Het biedt zo tot wel 8x effectievere bescherming dan binnenzonwering terwijl het uitzicht naar buiten behouden blijft.

Bekijk op blz. 92 het overzicht van alle type zonweringen, om te zien of het gewenste type zonwering ook toepasbaar is voor jouw FAKRO dakraam.



Bekijk voor uitgebreide informatie ook de FAKRO zonwering brochure via [www.fakro.nl/brochures](http://www.fakro.nl/brochures)



Scan voor actuele prijzen

#### SCREENS

MAATCODE	01	02	03	04	05	06	07	13	15	08	09	80	10	11	12	18	17
afmeting (cm)	55x78	55x98	66x98	66x118	78x98	78x118	78x140	78x160	94x98	94x118	94x140	94x160	114x118	114x140	134x98	134x118	134x140
<b>AMZ Komfort I (7016)</b> handbediend	88,32	100,94	111,03	111,03	113,56	113,56	113,56	148,89	136,27	136,27	136,27	174,12	189,26	189,26	194,31	194,31	194,31
	<b>106,87</b>	<b>122,14</b>	<b>134,35</b>	<b>134,35</b>	<b>137,40</b>	<b>137,40</b>	<b>137,40</b>	<b>180,15</b>	<b>164,89</b>	<b>164,89</b>	<b>164,89</b>	<b>210,69</b>	<b>229,01</b>	<b>229,01</b>	<b>235,11</b>	<b>235,11</b>	<b>235,11</b>
<b>AMZ Komfort II (7016)</b> handbediend	108,51	128,70	148,89	148,89	153,93	153,93	153,93	194,31	184,22	184,22	184,22	217,02	257,40	257,40	262,44	262,44	262,44
	<b>131,30</b>	<b>155,73</b>	<b>180,15</b>	<b>180,15</b>	<b>186,26</b>	<b>186,26</b>	<b>186,26</b>	<b>235,11</b>	<b>222,90</b>	<b>222,90</b>	<b>222,90</b>	<b>262,60</b>	<b>311,45</b>	<b>311,45</b>	<b>317,56</b>	<b>317,56</b>	<b>317,56</b>
<b>AMZ Komfort I (7022)</b> handbediend	88,32	100,94	111,03	111,03	113,56	113,56	113,56	148,89	136,27	136,27	136,27	174,12	189,26	189,26	194,31	194,31	194,31
	<b>106,87</b>	<b>122,14</b>	<b>134,35</b>	<b>134,35</b>	<b>137,40</b>	<b>137,40</b>	<b>137,40</b>	<b>180,15</b>	<b>164,89</b>	<b>164,89</b>	<b>164,89</b>	<b>210,69</b>	<b>229,01</b>	<b>229,01</b>	<b>235,11</b>	<b>235,11</b>	<b>235,11</b>
<b>AMZ Komfort II (7022)</b> handbediend	108,51	128,70	148,89	148,89	153,93	153,93	153,93	194,31	184,22	184,22	184,22	217,02	257,40	257,40	262,44	262,44	262,44
	<b>131,30</b>	<b>155,73</b>	<b>180,15</b>	<b>180,15</b>	<b>186,26</b>	<b>186,26</b>	<b>186,26</b>	<b>235,11</b>	<b>222,90</b>	<b>222,90</b>	<b>222,90</b>	<b>262,60</b>	<b>311,45</b>	<b>311,45</b>	<b>317,56</b>	<b>317,56</b>	<b>317,56</b>
<b>AMZ Komfort I (9005)</b> handbediend	113,56	126,18	136,27	136,27	138,79	138,79	138,79	174,12	161,50	161,50	161,50	199,36	214,50	214,50	219,54	219,54	219,54
	<b>137,40</b>	<b>152,67</b>	<b>164,89</b>	<b>164,89</b>	<b>167,94</b>	<b>167,94</b>	<b>167,94</b>	<b>210,69</b>	<b>195,42</b>	<b>195,42</b>	<b>195,42</b>	<b>241,22</b>	<b>259,54</b>	<b>259,54</b>	<b>265,65</b>	<b>265,65</b>	<b>265,65</b>
<b>AMZ Komfort II (9005)</b> handbediend	133,75	153,93	174,12	174,12	179,17	179,17	179,17	219,54	209,45	209,45	209,45	242,26	282,63	282,63	287,68	287,68	287,68
	<b>161,83</b>	<b>186,26</b>	<b>210,69</b>	<b>210,69</b>	<b>216,79</b>	<b>216,79</b>	<b>216,79</b>	<b>265,65</b>	<b>253,44</b>	<b>253,44</b>	<b>253,44</b>	<b>293,13</b>	<b>341,98</b>	<b>341,98</b>	<b>348,09</b>	<b>348,09</b>	<b>348,09</b>

PRIJZEN IN EURO

Prijs excl. 21% BTW  
Prijs incl. 21% BTW

VOORRAAD

Levertermijn in weken circa

2 4

# Verduisterend rolgordijn

ARF New Line

ARF New Electric



**ARF New Line**  
**ARF New Electric**  
Verduisterend Rolgordijn

VERDUISTEREND



- ✓ Uitstekende bescherming tegen licht.
- ✓ Te vergrendelen in elke positie.
- ✓ Nagenoeg complete verduistering.
- ✓ Gedeeltelijke reductie van overtollige warmte in de ruimte.
- ✓ **ARF Z-Wave Solar\***
- ✓ **ARF New Electric Z-Wave\***
- ✓ **ARF New Electric Wifi Tuya\***

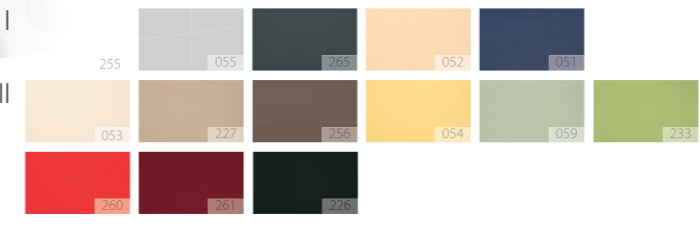

**AKZ Connectieset**

Naast de voeding en afstandsbediening zal er vanaf heden ook een AKZ connectieset bij de elektrische rolgordijnen (Z-Wave & Wifi Tuya) besteld moeten worden.

- AKZ Connectieset A:**  
FT\_FP\_FY\_dakramen tot 2007 –  
PT\_PP\_dakramen tot 2025
- AKZ Connectieset B:**  
FT\_FP\_FY\_dakramen vanaf 2007 tot 2025
- AKZ Connectieset C:**  
Greenview FT\_FP\_FY\_dakramen (vanaf 2025)
- AKZ Connectieset D:**  
Greenview PT\_PP\_dakramen (vanaf 2025)



Cassette en zijgeleiders standaard in geanodiseerd aluminium of wit RAL 9003 (GREENVIEW dakramen). Op aanvraag ook verkrijgbaar in wit RAL 9010 (Witte dakramen van voor 2025), vraag naar de prijzen en mogelijkheden.

**Let op!** De drukk kleuren kunnen afwijken van de werkelijke kleuren. Vraag een gratis staal aan bij jouw zonwering dealer of via FAKRO.

FAKRO binnenzonweringen vormen een decoratief element in een kamer en kunnen makkelijk op het kozijn van het FAKRO dakraam gemonteerd. (De insectenhor wordt op de interieuraftimmering gemonteerd). Door het grote assortiment aan kleuren en typen is er altijd wel een zonwering die past bij de stijl van jouw interieur.

Met FAKRO binnenzonwering reguleer je makkelijk zelf het binnenkomende daglicht in de woonruimte. Op een zonnige dag kun je de ruimte nagenoeg volledig verduisteren en bescherm je jezelf tegen de schadelijke invloeden van reflecties van bijvoorbeeld een computerscherm.

Bekijk op blz. 92 en 93 het overzicht van alle type zonweringen, om te zien of het gewenste type zonwering ook toepasbaar is op jouw FAKRO dakraam.

Bekijk voor uitgebreide informatie ook de FAKRO zonweringbrochure via [www.fakro.nl/brochures](http://www.fakro.nl/brochures)



Scan voor actuele prijzen

**ARF Z-Wave Solar\***: aangedreven op zonne-energie en bediend via het draadloze Z-Wave protocol. De afstandsbediening moet apart besteld worden.

**ARF New Electric Z-Wave\***: aangedreven door een 15v motor en bediend via het draadloze Z-Wave protocol. De afstandsbediening, voeding (ZZ60H) en connectieset moeten apart besteld worden.

**ARF New Electric Wifi Tuya\***: elektrisch aangedreven door een 15v motor (voeding en connectieset niet bijgeleverd) te bedienen via een Wifi-netwerk (2.4 GHz) met de FAKRO Smart app.

*Bij toepassing op een Z-Wave of Wifi Tuya dakraam is een aparte voeding niet nodig.*

**VERDUISTEREND ROLGORDIJN\***

MAATCODE	01	02	03	04	05	06	07	13	15	08	09	80	10	11	12	18	17
afmeting (cm)	55x78	55x98	66x98	66x118	78x98	78x118	78x140	78x160	94x98	94x118	94x140	94x160	114x118	114x140	134x98	134x118	134x140
<b>ARF NLI</b> handbediend	115,50	118,80	122,10	128,70	132,00	141,90	155,10	168,30	148,50	148,50	165,00	178,20	165,00	178,20	168,30	178,20	188,10
	<b>139,76</b>	<b>143,75</b>	<b>147,74</b>	<b>155,73</b>	<b>159,72</b>	<b>171,70</b>	<b>187,67</b>	<b>203,64</b>	<b>179,69</b>	<b>179,69</b>	<b>199,65</b>	<b>215,62</b>	<b>199,65</b>	<b>215,62</b>	<b>203,64</b>	<b>215,62</b>	<b>227,60</b>
<b>ARF NLI II</b> handbediend	141,90	148,50	151,80	165,00	168,30	184,80	194,70	211,20	188,10	188,10	207,90	224,40	207,90	224,40	211,20	224,40	234,30
	<b>171,70</b>	<b>179,69</b>	<b>183,68</b>	<b>199,65</b>	<b>203,64</b>	<b>223,61</b>	<b>235,59</b>	<b>255,55</b>	<b>227,60</b>	<b>227,60</b>	<b>251,56</b>	<b>271,52</b>	<b>251,56</b>	<b>271,52</b>	<b>255,55</b>	<b>271,52</b>	<b>283,50</b>
<b>ARF Z-Wave Solar I</b> elektrisch bediend op zonne-energie	436,10	438,55	445,90	448,35	448,35	465,50	467,95	475,30	470,40	470,40	475,30	487,55	480,20	487,55	480,20	487,55	524,30
	<b>527,68</b>	<b>530,65</b>	<b>539,54</b>	<b>542,50</b>	<b>542,50</b>	<b>563,26</b>	<b>566,22</b>	<b>575,11</b>	<b>569,18</b>	<b>569,18</b>	<b>575,11</b>	<b>589,94</b>	<b>581,04</b>	<b>589,94</b>	<b>581,04</b>	<b>589,94</b>	<b>634,40</b>
<b>ARF Z-Wave Solar II</b> elektrisch bediend op zonne-energie	465,50	467,95	472,85	480,20	480,20	494,90	499,80	512,05	502,25	502,25	512,05	529,20	514,50	529,20	514,50	529,20	563,50
	<b>563,26</b>	<b>566,22</b>	<b>572,15</b>	<b>581,04</b>	<b>581,04</b>	<b>598,83</b>	<b>604,76</b>	<b>619,58</b>	<b>607,72</b>	<b>607,72</b>	<b>619,58</b>	<b>640,33</b>	<b>622,55</b>	<b>640,33</b>	<b>622,55</b>	<b>640,33</b>	<b>681,84</b>
<b>ARF NE Z-Wave I</b> elektrisch bediend	350,35	352,80	357,70	360,15	360,15	374,85	377,30	387,10	379,75	379,75	387,10	396,90	389,55	396,90	389,55	396,90	426,30
	<b>423,92</b>	<b>426,89</b>	<b>432,82</b>	<b>435,78</b>	<b>435,78</b>	<b>453,57</b>	<b>456,53</b>	<b>468,39</b>	<b>459,50</b>	<b>459,50</b>	<b>468,39</b>	<b>480,25</b>	<b>471,36</b>	<b>480,25</b>	<b>471,36</b>	<b>480,25</b>	<b>515,82</b>
<b>ARF NE Z-Wave II</b> elektrisch bediend	374,85	377,30	384,65	389,55	389,55	401,80	404,25	416,50	406,70	406,70	416,50	428,75	418,95	428,75	418,95	428,75	463,05
	<b>453,57</b>	<b>456,53</b>	<b>465,43</b>	<b>471,36</b>	<b>471,36</b>	<b>486,18</b>	<b>489,14</b>	<b>503,97</b>	<b>492,11</b>	<b>492,11</b>	<b>503,97</b>	<b>518,79</b>	<b>506,93</b>	<b>518,79</b>	<b>506,93</b>	<b>518,79</b>	<b>560,29</b>
<b>ARF NE Wifi Tuya I</b> elektrisch bediend	350,35	352,80	357,70	360,15	360,15	374,85	377,30	387,10	379,75	379,75	387,10	396,90	389,55	396,90	389,55	396,90	426,30
	<b>423,92</b>	<b>426,89</b>	<b>432,82</b>	<b>435,78</b>	<b>435,78</b>	<b>453,57</b>	<b>456,53</b>	<b>468,39</b>	<b>459,50</b>	<b>459,50</b>	<b>468,39</b>	<b>480,25</b>	<b>471,36</b>	<b>480,25</b>	<b>471,36</b>	<b>480,25</b>	<b>515,82</b>
<b>ARF NE Wifi Tuya II</b> elektrisch bediend	374,85	377,30	384,65	389,55	389,55	401,80	404,25	416,50	406,70	406,70	416,50	428,75	418,95	428,75	418,95	428,75	463,05
	<b>453,57</b>	<b>456,53</b>	<b>465,43</b>	<b>471,36</b>	<b>471,36</b>	<b>486,18</b>	<b>489,14</b>	<b>503,97</b>	<b>492,11</b>	<b>492,11</b>	<b>503,97</b>	<b>518,79</b>	<b>506,93</b>	<b>518,79</b>	<b>506,93</b>	<b>518,79</b>	<b>560,29</b>

*De levertijden in deze tabel zijn uitsluitend van toepassing op gordijnen met aluminium zijgeleiders. Voor de actuele levertijd van rolgordijnen met witte zijgeleiding verzoeken wij u contact met ons op te nemen.*

**PRIJZEN IN EURO** Prijs excl. 21% BTW  
Prijs incl. 21% BTW

**VOORRAAD**

Levertermijn in weken circa **2** **4**

Algemeen  
 Dakramen | special  
 Dakraamsystemen  
 Dakkapellen  
 Installatieproducten  
 Zonwering voor dakramen  
 Lichttunnels  
 Platdakproducten  
 Zonwering voor Platdakramen  
 Bedieningsystemen  
 Service

**APF**  
Honeycomb plissé



- ✓ Top down bottom up bediening.
- ✓ Te vergrendelen in elke positie.
- ✓ Aanzienlijke beperking lichtinval.
- ✓ Isolerende werking.

**APS**  
Geplisseerd gordijn

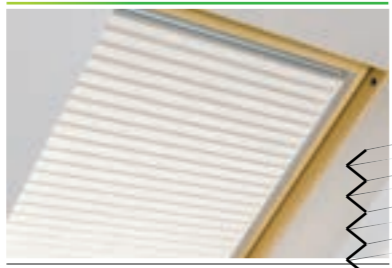

- ✓ Top down bottom up bediening.
- ✓ Te vergrendelen in elke positie.
- ✓ Creëert een gelijkmatig verspreid lichtniveau.

**ARP**  
Rolgordijn met zijgeleiding



- ✓ Beschermt tegen licht op zonnige dagen.
- ✓ Te vergrendelen in elke positie.

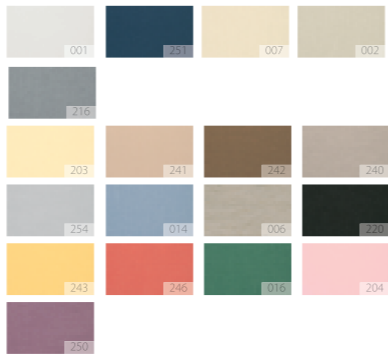
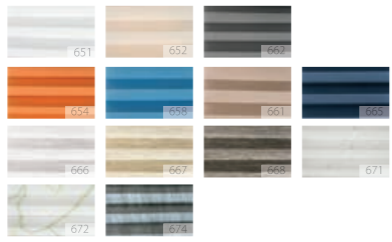
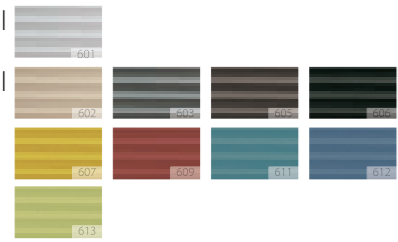

**Elektrische zonwering: ARP New Electric Z-Wave ARP Z-Wave Solar, ARP New Electric Wifi Tuya**



**Let op!** De drukk kleuren kunnen afwijken van de werkelijke kleuren. Vraag een gratis staal aan bij jouw zonwering dealer of via FAKRO.

**HONEYCOMB PLISSÉ\***

MAATCODE	01	02	03	04	05	06	07	13	15	08	09	80	10	11	12	18	17
afmeting (cm)	55x78	55x98	66x98	66x118	78x98	78x118	78x140	78x160	94x98	94x118	94x140	94x160	114x118	114x140	134x98	134x118	134x140
<b>APF I</b> handbediend	137,59	142,69	150,33	155,43	160,52	173,26	188,55	206,39	180,91	180,91	198,74	216,58	198,74	216,58	206,39	216,58	229,32
	<b>166,49</b>	<b>172,65</b>	<b>181,90</b>	<b>188,07</b>	<b>194,23</b>	<b>209,65</b>	<b>228,15</b>	<b>249,73</b>	<b>218,90</b>	<b>218,90</b>	<b>240,48</b>	<b>262,06</b>	<b>240,48</b>	<b>262,06</b>	<b>249,73</b>	<b>262,06</b>	<b>277,48</b>
<b>APF II</b> handbediend	173,26	178,36	188,55	193,65	203,84	219,13	236,96	257,35	226,77	226,77	249,70	270,09	249,70	270,09	257,35	270,09	285,38
	<b>209,65</b>	<b>215,82</b>	<b>228,15</b>	<b>234,31</b>	<b>246,65</b>	<b>265,14</b>	<b>286,73</b>	<b>311,39</b>	<b>274,39</b>	<b>274,39</b>	<b>302,14</b>	<b>326,81</b>	<b>302,14</b>	<b>326,81</b>	<b>311,39</b>	<b>326,81</b>	<b>345,30</b>

\* **Let op!** Geef bij je bestelling door welke kleur zijgeleiding je wilt: wit (APF/W) of zilver (APF/A). De prijs is hetzelfde.

**GEPLISSEERD GORDIJN\***

MAATCODE	01	02	03	04	05	06	07	13	15	08	09	80	10	11	12	18	17
afmeting (cm)	55x78	55x98	66x98	66x118	78x98	78x118	78x140	78x160	94x98	94x118	94x140	94x160	114x118	114x140	134x98	134x118	134x140
<b>APS I</b> handbediend	104,47	107,02	114,66	119,76	122,30	135,04	147,78	160,52	137,59	137,59	152,88	168,17	152,88	168,17	160,52	168,17	178,36
	<b>126,41</b>	<b>129,49</b>	<b>138,74</b>	<b>144,90</b>	<b>147,99</b>	<b>163,40</b>	<b>178,82</b>	<b>194,23</b>	<b>166,49</b>	<b>166,49</b>	<b>184,98</b>	<b>203,48</b>	<b>184,98</b>	<b>203,48</b>	<b>194,23</b>	<b>203,48</b>	<b>215,82</b>
<b>APS II</b> handbediend	132,50	135,04	142,69	147,78	160,52	170,72	186,00	193,65	173,26	173,26	191,10	211,48	191,10	216,58	193,65	211,48	221,68
	<b>160,32</b>	<b>163,40</b>	<b>172,65</b>	<b>178,82</b>	<b>194,23</b>	<b>206,57</b>	<b>225,06</b>	<b>234,31</b>	<b>209,65</b>	<b>209,65</b>	<b>231,23</b>	<b>255,90</b>	<b>231,23</b>	<b>262,06</b>	<b>234,31</b>	<b>255,90</b>	<b>268,23</b>

\* **Let op!** Geef bij je bestelling door welke kleur zijgeleiding je wilt: wit (APS/W) of zilver (APS/A). De prijs is hetzelfde.

**ROLGORDIJN MET ZIJGELEIDING\***

MAATCODE	01	02	03	04	05	06	07	13	15	08	09	80	10	11	12	18	17
afmeting (cm)	55x78	55x98	66x98	66x118	78x98	78x118	78x140	78x160	94x98	94x118	94x140	94x160	114x118	114x140	134x98	134x118	134x140
<b>ARP NL I</b> handbediend	118,80	122,10	125,40	132,00	135,30	145,20	155,10	168,30	148,50	148,50	165,00	178,20	165,00	178,20	168,30	178,20	184,80
	<b>143,75</b>	<b>147,74</b>	<b>151,73</b>	<b>159,72</b>	<b>163,71</b>	<b>175,69</b>	<b>187,67</b>	<b>203,64</b>	<b>179,69</b>	<b>179,69</b>	<b>199,65</b>	<b>215,62</b>	<b>199,65</b>	<b>215,62</b>	<b>203,64</b>	<b>215,62</b>	<b>223,61</b>
<b>ARP NL II</b> handbediend	135,30	138,60	141,90	151,80	155,10	165,00	178,20	191,40	168,30	168,30	188,10	204,60	188,10	204,60	191,40	204,60	211,20
	<b>163,71</b>	<b>167,71</b>	<b>171,70</b>	<b>183,68</b>	<b>187,67</b>	<b>199,65</b>	<b>215,62</b>	<b>231,59</b>	<b>203,64</b>	<b>203,64</b>	<b>227,60</b>	<b>247,57</b>	<b>227,60</b>	<b>247,57</b>	<b>231,59</b>	<b>247,57</b>	<b>255,55</b>
<b>ARP NE Z-Wave I</b> elektrisch bediend	350,35	352,80	357,70	360,15	360,15	374,85	377,30	387,10	379,75	379,75	387,10	396,90	389,55	396,90	389,55	396,90	426,30
	<b>423,92</b>	<b>426,89</b>	<b>432,82</b>	<b>435,78</b>	<b>435,78</b>	<b>453,57</b>	<b>456,53</b>	<b>468,39</b>	<b>459,50</b>	<b>459,50</b>	<b>468,39</b>	<b>480,25</b>	<b>471,36</b>	<b>480,25</b>	<b>471,36</b>	<b>480,25</b>	<b>515,82</b>
<b>ARP NE Z-Wave II</b> elektrisch bediend	374,85	377,30	384,65	389,55	389,55	401,80	404,25	416,50	406,70	406,70	416,50	428,75	418,95	428,75	418,95	428,75	463,05
	<b>453,57</b>	<b>456,53</b>	<b>465,43</b>	<b>471,36</b>	<b>471,36</b>	<b>486,18</b>	<b>489,14</b>	<b>503,97</b>	<b>492,11</b>	<b>492,11</b>	<b>503,97</b>	<b>518,79</b>	<b>506,93</b>	<b>518,79</b>	<b>506,93</b>	<b>518,79</b>	<b>560,29</b>
<b>ARP Z-Wave Solar I</b> elektrisch bediend op zonne-energie	436,10	438,55	445,90	448,35	448,35	465,50	467,95	475,30	470,40	470,40	475,30	487,55	480,20	487,55	480,20	487,55	524,30
	<b>527,68</b>	<b>530,65</b>	<b>539,54</b>	<b>542,50</b>	<b>542,50</b>	<b>563,26</b>	<b>566,22</b>	<b>575,11</b>	<b>569,18</b>	<b>569,18</b>	<b>575,11</b>	<b>589,94</b>	<b>581,04</b>	<b>589,94</b>	<b>581,04</b>	<b>589,94</b>	<b>634,40</b>
<b>ARP Z-Wave Solar II</b> elektrisch bediend op zonne-energie	465,50	467,95	472,85	480,20	480,20	494,90	499,80	512,05	502,25	502,25	512,05	529,20	514,50	529,20	514,50	529,20	563,50
	<b>563,26</b>	<b>566,22</b>	<b>572,15</b>	<b>581,04</b>	<b>581,04</b>	<b>598,83</b>	<b>604,76</b>	<b>619,58</b>	<b>607,72</b>	<b>607,72</b>	<b>619,58</b>	<b>640,33</b>	<b>622,55</b>	<b>640,33</b>	<b>622,55</b>	<b>640,33</b>	<b>681,84</b>
<b>ARP NE Wifi Tuya I</b> elektrisch bediend	350,35	352,80	357,70	360,15	360,15	374,85	377,30	387,10	379,75	379,75	387,10	396,90	389,55	396,90	389,55	396,90	426,30
	<b>423,92</b>	<b>426,89</b>	<b>432,82</b>	<b>435,78</b>	<b>435,78</b>	<b>453,57</b>	<b>456,53</b>	<b>468,39</b>	<b>459,50</b>	<b>459,50</b>	<b>468,39</b>	<b>480,25</b>	<b>471,36</b>	<b>480,25</b>	<b>471,36</b>	<b>480,25</b>	<b>515,82</b>
<b>ARP NE Wifi Tuya II</b> elektrisch bediend	374,85	377,30	384,65	389,55	389,55	401,80	404,25	416,50	406,70	406,70	416,50	428,75	418,95	428,75	418,95	428,75	463,05
	<b>453,57</b>	<b>456,53</b>	<b>465,43</b>	<b>471,36</b>	<b>471,36</b>	<b>486,18</b>	<b>489,14</b>	<b>503,97</b>	<b>492,11</b>	<b>492,11</b>	<b>503,97</b>	<b>518,79</b>	<b>506,93</b>	<b>518,79</b>	<b>506,93</b>	<b>518,79</b>	<b>560,29</b>

\* Cassette en zijgeleiders standaard in geanodiseerd aluminium of wit RAL 9003 (GREENVIEW dakramen). Op aanvraag ook verkrijgbaar in wit RAL 9010 (Witte dakramen van voor 2025), vraag naar de prijzen en mogelijkheden.

**AJP**  
Jaloezie



- ✓ Reguleren van de lichtinval.
- ✓ Bepalen van de richting van de zonnestralen door de stand van de lamellen aan te passen.



**ARS**  
Standaard rolgordijn



- ✓ Beschermt tegen licht.
- ✓ In drie standen vast te zetten.



**AMS**  
Insectenhor



- ✓ Montage op de aftimmering.
- ✓ Bescherming tegen insecten.
- ✓ Minimale schaduwvorming.
- ✓ Mogelijk om samen met binnen- en buitenzonwering te installeren.

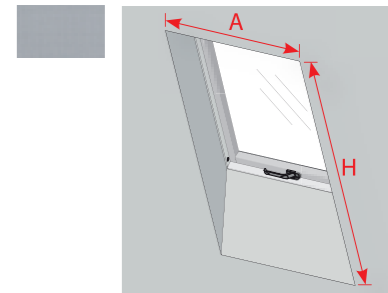

**JALOEZIE**

MAATCODE	01	02	03	04	05	06	07	13	15	08	09	80	10	11	12	18	17
afmeting (cm)	55x78	55x98	66x98	66x118	78x98	78x118	78x140	78x160	94x98	94x118	94x140	94x160	114x118	114x140	134x98	134x118	134x140
<b>AJP I</b> handbediend	112,99	123,59	127,12	134,18	134,18	141,24	148,30	162,43	162,43	162,43	176,55	190,67	176,55	190,67	176,55	190,67	201,27
	<b>136,72</b>	<b>149,54</b>	<b>153,81</b>	<b>162,36</b>	<b>162,36</b>	<b>170,90</b>	<b>179,45</b>	<b>196,54</b>	<b>196,54</b>	<b>196,54</b>	<b>213,63</b>	<b>230,72</b>	<b>213,63</b>	<b>230,72</b>	<b>213,63</b>	<b>230,72</b>	<b>243,53</b>

**Let op!** De drukk kleuren kunnen afwijken van de werkelijke kleuren. Vraag een gratis staal aan bij jouw zonwering dealer of via FAKRO.

**STANDAARD ROLGORDIJN**

MAATCODE	01	02	03	04	05	06	07	13	15	08	09	80	10	11	12	18	17
afmeting (cm)	55x78	55x98	66x98	66x118	78x98	78x118	78x140	78x160	94x98	94x118	94x140	94x160	114x118	114x140	134x98	134x118	134x140
<b>ARS I</b> handbediend	49,00	49,00	66,15	66,15	71,05	71,05	71,05	71,05	73,50	73,50	73,50	90,65	90,65	90,65	83,30	100,45	100,45
	<b>59,29</b>	<b>59,29</b>	<b>80,04</b>	<b>80,04</b>	<b>85,97</b>	<b>85,97</b>	<b>85,97</b>	<b>85,97</b>	<b>88,94</b>	<b>88,94</b>	<b>88,94</b>	<b>109,69</b>	<b>109,69</b>	<b>109,69</b>	<b>100,79</b>	<b>121,54</b>	<b>121,54</b>

\* Cassette uit geanodiseerd aluminium (geleverd met inhaakbeugels).

**INSECTENHOR**

MAATCODE	01	02	03	04	05	06	07	13	15	08	09	80	10	11	12	18	17
afmeting (cm)	55x78	55x98	66x98	66x118	78x98	78x118	78x140	78x160	94x98	94x118	94x140	94x160	114x118	114x140	134x98	134x118	134x140
<b>AMS/W*1</b> zijgeleiders 2m	161,36	161,36	166,92	166,92	180,83	180,83	180,83	180,83	194,74	194,74	194,74						



## LICHTTUNNELS

- 106 LICHTTUNNELS MET VASTE BUIS **SRD-\_, SRF**
- 108 LICHTTUNNELS MET FLEXIBELE BUIS **SFD-\_, SFF**

Scan voor actuele prijzen



# Lichttunnels met vaste buis

SRD-\_, SRF



De lichttunnel brengt de juiste hoeveelheid natuurlijk licht binnen in vertrekken waar geen dakramen of verticale ramen geplaatst kunnen worden. Omdat elke situatie anders is, beschikt FAKRO over meerdere soorten lichttunnels. Is er een obstakel in de tussenliggende ruimte waar de tunnel doorheen moet, dan is een flexibele buis de beste oplossing. Voor een open ruimte is de lichttunnel met vaste buis een betere keuze.

## VOORDELEN

- ✓ Voorzien van gemetalliseerde folie, versterkt met staaldraad (diameter 1,2 mm)
- ✓ Standaard lengte is 210 cm
- ✓ Maximale buislengte 400 cm (voor diameter 350 mm)
- ✓ Maximale buislengte 600 cm (voor diameter 550 mm)
- ✓ Gelijkmatische verdeling van het licht in de ruimte
- ✓ Montage in dakhelling 15-60° en platte daken van 0-15°



Scan voor actuele prijzen

## SRD-\_ HELLEND DAK



- ✓ Bestaat uit een koepel, reflecterende flexibele buis en een plafondarmatuur met lichtverdeler.
- ✓ Voorzien van geïntegreerde gootstukken voor het hellende dak.
- ✓ Montage mogelijk in dakhelling van 15-60°.

### LICHTTUNNELS SRD-\_ buisdiameter (mm) 350 550 buislengte (cm) 210 210\*

	350	550
<b>SRD-H</b> voor pannen tot 90 mm profielhoogte	705,85 <b>854,08</b>	859,06 <b>1039,46</b>
<b>SRD-L</b> voor leien tot 5 mm dikte	656,59 <b>794,48</b>	807,06 <b>976,54</b>

\* SRK knikstuk alleen los te bestellen.

### EXTRA TOEBEHOREN

	350	550
<b>SRM</b> buisverlengstuk 61 cm	119,69 <b>144,83</b>	140,84 <b>170,41</b>
<b>SRK30</b> knikstuk tot 30°	-	142,50 <b>172,43</b>
<b>SLO</b> lichtinbouw-armatuur	74,56 <b>90,21</b>	74,56 <b>90,21</b>

## SRF PLAT DAK

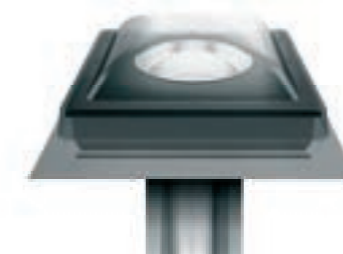

- ✓ Bestaat uit een koepel, reflecterende flexibele buis en een plafondarmatuur met lichtverdeler.
- ✓ Voorzien van geïntegreerde platdakopstand met gootstukken voor het platte dak.
- ✓ Montage mogelijk in dakhelling van 0-15°.

### LICHTTUNNELS SRF buisdiameter (mm) 350 550 buislengte (cm) 60 60\*

	350	550
<b>SRF</b> voor plat dak	661,90 <b>800,90</b>	887,24 <b>1073,57</b>

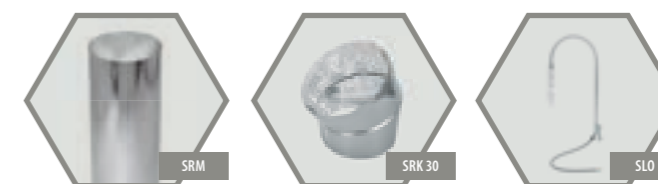

**PRIJZEN IN EURO** Prijs excl. 21% BTW  
Prijs incl. 21% BTW

**VOORRAAD**

Levertermijn in weken circa **2 4 6**

# Lichttunnels met flexibele buis

SFD-\_, SFF

De lichttunnel brengt de juiste hoeveelheid natuurlijk licht binnen in vertrekken waar geen dakramen of verticale ramen geplaatst kunnen worden. Omdat elke situatie anders is, beschikt FAKRO over meerdere soorten lichttunnels. Is er een obstakel in de tussenliggende ruimte waar de tunnel doorheen moet, dan is een flexibele buis de beste oplossing. Voor een open ruimte is de lichttunnel met vaste buis een betere keuze.

## VOORDELEN

- ✓ Voorzien van gemetalliseerde folie, versterkt met staaldraad (diameter 1,2 mm)
- ✓ Standaard lengte is 210 cm
- ✓ Maximale buislengte 400 cm (voor diameter 350 mm)
- ✓ Maximale buislengte 600 cm (voor diameter 550 mm)
- ✓ Gelijkmatische verdeling van het licht in de ruimte
- ✓ Montage in dakhelling 15-60° en platte daken van 0-15°



Scan voor actuele prijzen

## SFD-\_ HELLEND DAK

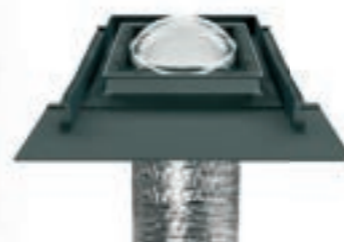

- ✓ Bestaat uit een koepel, reflecterende flexibele buis en een plafondarmatuur met lichtverdeler.
- ✓ Voorzien van geïntegreerde gootstukken voor het hellende dak.
- ✓ Montage mogelijk in dakhelling van 15-60°.

### LICHTTUNNELS SFD-\_ HELLEND DAK

buisdiameter (mm)	350	550
buislengte (cm)	210	210
<b>SFD-H</b> voor pannen tot 90 mm profielhoogte	456,87 <b>552,82</b>	601,90 <b>728,30</b>
<b>SFD-L</b> voor leien tot 5 mm dikte	407,65 <b>493,26</b>	569,07 <b>688,57</b>

## SFF PLAT DAK



- ✓ Bestaat uit een koepel, reflecterende flexibele buis en een plafondarmatuur met lichtverdeler.
- ✓ Voorzien van geïntegreerde platdakopstand met gootstukken voor het platte dak.
- ✓ Montage mogelijk in dakhelling van 0-15°.

### LICHTTUNNELS SFF PLAT DAK

buisdiameter (mm)	350	550
buislengte (cm)	210	210
<b>SFF</b> voor plat dak	605,58 <b>732,75</b>	793,03 <b>959,57</b>

### EXTRA TOEBEHOREN

buisdiameter (mm)	350	550
<b>SLM</b> buisverlengstuk 120 cm	77,27 <b>93,50</b>	91,31 <b>110,49</b>
<b>SLO</b> lichtinbouw-armatuur	74,56 <b>90,21</b>	74,56 <b>90,21</b>

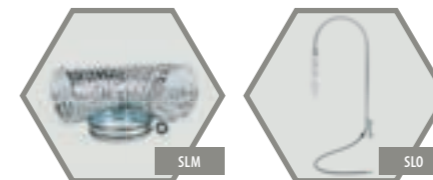

**PRIJZEN IN EURO** Prijs excl. 21% BTW  
Prijs incl. 21% BTW

**VOORRAAD**

Levertermijn in weken circa **2 4 6**



## PLATDAKPRODUCTEN

- 112 OPBOUW, VOORDELEN EN OPTIES
- 116 PLATDAKRAAM SOLAR **DEF SOLAR**
- 118 PLATDAKRAMEN **D\_F**
- 120 LICHTKOEPELS VLAK GLAS **D\_G**
- 122 RENOVATIE PLATDAKRAMEN **D\_A**
- 124 LICHTKOEPEL **D\_C**
- 126 SCHUIN PLATDAKRAAM **D\_Z**
- 128 WALKABLE PLATDAKRAAM **DXW**
- 130 DAKTOETREDINGSRAMEN **DR\_**
- 132 ROOKGASAFVOER PLATDAKRAAM **DSF, DSC**
- 134 DAKLUIK MET TRAP **DRL, LML**
- 136 OPSTAND VOOR PLATDAKPRODUCTEN **XRD**
- 138 PLATDAKOPSTAND **EFW**
- 140 LICHTSTRAAT **EFR**
- 142 MAATWERK

Scan voor actuele prijzen

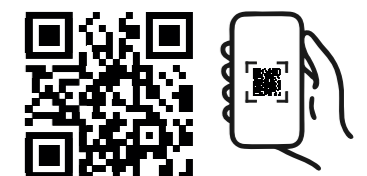

## LICHTKOEPELS & PLATDAKRAMEN

FAKRO lichtkoepels en platdakramen worden met veel zorg geproduceerd. Alleen met de beste technologie, juiste materialen en slimste oplossingen brengen wij 't mooiste licht in ruimtes onder het platte dak. Zo creëren we platproducten met sterke geluidswering, hoge isolatie en veel natuurlijk daglicht. Er zijn verschillende uitvoeringen van de lichtkoepel en het platdakraam, passend bij elke woonwens. Je kunt bijvoorbeeld kiezen voor ventilatie, elektrische bediening of extra veiligheid met het Politiekeurmerk Veilig Wonen. Kortom, hoogwaardige totaaloplossingen van bewezen topkwaliteit die passen in het platte dak.

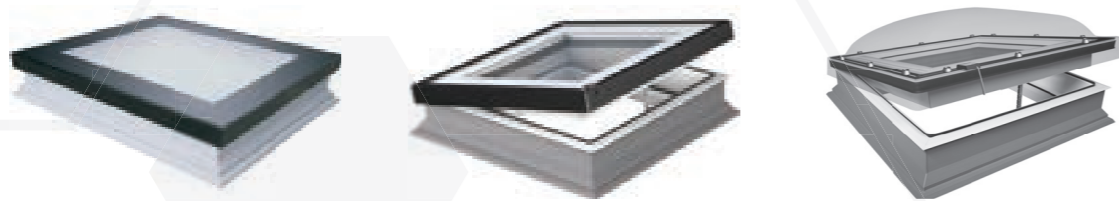

## OPBOUW

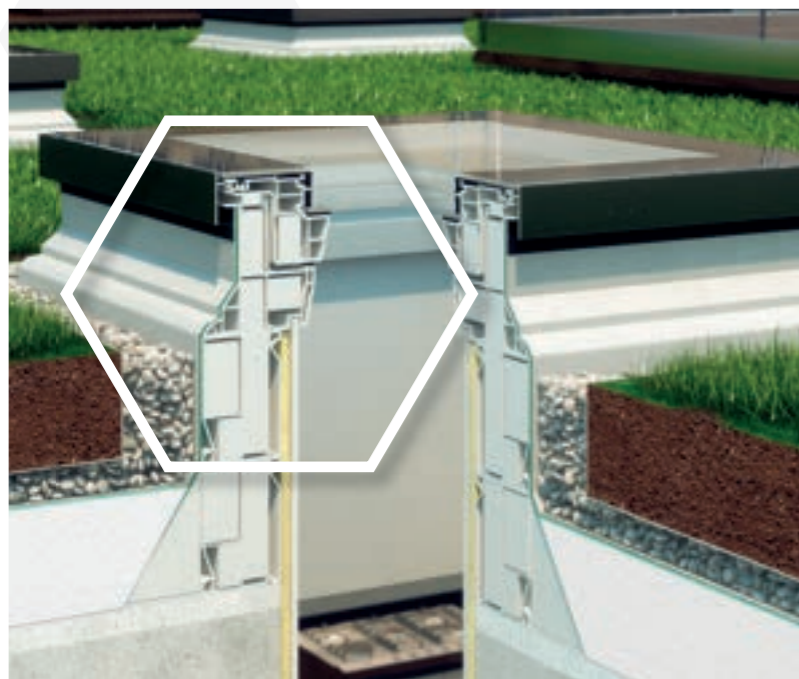

### Duurzaam materiaal

De profielen zijn gedeeltelijk gemaakt van gerecycled PVC op basis van een calcium-zinkstabilisator. PVC is zeer bestendig tegen zuren en neemt geen vocht op. Zo kan het platdakproduct van FAKRO in elke ruimte geplaatst worden.

### Witte afwerking

Aan de binnenzijde is het raamkader wit afgewerkt (RAL 9003).

### Thermo-isolerend raamkader

Het raamkader van de platdakproducten bestaat uit PVC-meerkamerprofielen. Binnenin zijn deze profielen opgevuld met EPS, wat de thermo-isolerende eigenschappen van het product aanzienlijk verbetert.

### Makkelijke montage

De extra profielen die de dakbedekking tegen de opstand aandrukken maken de afwerking van de verbinding van het platdakproduct en de dakbedekking makkelijker.

## DE VOORDELEN

### STERKE ISOLERENDE EIGENSCHAPPEN

De platdakproducten hebben zeer sterke isolerende eigenschappen tot wel  $0,55 \text{ W/m}^2\text{K}$  (volgens norm EN 1873) met viervoudige beglazing DU8.



### Lichtkoepel DEC-C U8 (VSG)

Dit type lichtkoepel, met de energiebesparende U8 beglazing, bereikt voor het volledige product een  $U_w = 0,55 \text{ W/m}^2\text{K}$  (volgens de norm EN 1873, maat  $120 \times 120 \text{ cm}$ ). Een zeer uitstekende isolatie.

### Platdakraam DEF DU8

Dit type platdakraam is dankzij de uitstekende  $U_w$ -waarde van  $0,64 \text{ W/m}^2\text{K}$  (volgens de norm EN 14351-1) zeer geschikt voor passiefhuizen en lage-energiewoningen.

### STERKE GELUIDSWERING

De unieke constructie, in combinatie met de beglazing, zorgt voor een sterke geluidswering (tot wel 36 dB) voor de onderliggende ruimte.

### EXTRA OPSTAND

Het platdakraam en de lichtkoepel kunnen geplaatst worden op een extra opstand van 15 cm hoog. Dit maakt montage in een groendak mogelijk. Kijk voor meer informatie op blz. 138.

### 16% MEER LICHT BINNEN

FAKRO platdakproducten zorgen voor veel natuurlijk licht. Ze bezitten namelijk 16% meer glasoppervlak in vergelijking met concurrerende oplossingen.



### OP MAAT TE MAKEN

Platdakramen zijn op maat te maken voor toepassing in bestaande constructies. Startend vanaf de afmeting  $60 \times 60 \text{ cm}$ . Bekijk de mogelijkheden op blz. 142.

### INBRAAKBEVEILIGING

Platte daken zijn makkelijker te betreden dan hellende en daarom eerder doelwit bij poging tot inbraak. Speciaal hiervoor zijn er platdakproducten die voldoen aan inbraakwerendheid weerstandsklasse II en komen daardoor in aanmerking voor het Politiekeurmerk Veilig Wonen.

## OPTIES EN UITBREIDINGSMOGELIJKHEDEN

### BINNEN- EN BUITENZONWERING

Een aantal platdakproducten zijn uit te breiden met het assortiment binnen- en buitenzonwering voor platdakramen en lichtkoepels. Denk aan een verduisterend rol- of plisségordijn voor binnen, een insectenhor of een screen voor buiten.

Meer informatie op blz. 146-147 of bekijk de **FAKRO zonweringbrochure**.

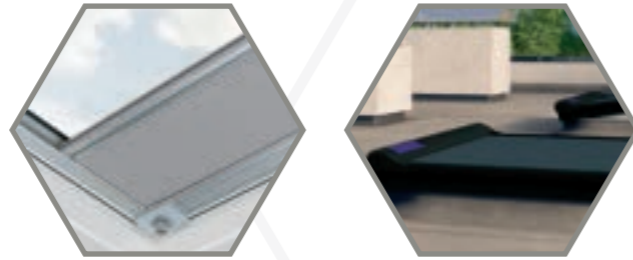

### EPDM MANCHET

Voor een waterdichte verwerking van platdakramen en lichtkoepels in platte daken (bestaande bouw) is het gebruiksvriendelijke EPDM-manchet ontwikkeld. Deze past perfect om het raam, is snel te plaatsen en geschikt voor daken van bitumen, EPDM en kunststof (op aanvraag).

Het EPDM-manchet wordt geleverd in een compleet pakket waarmee je direct aan de slag kunt. Het bestaat uit:

- Een op-maat-gemaakt EPDM-manchet.
- Geoflex kit voor een sterke verbinding met de dakbedekking.
- Multicleaner 600 ml voor het ontvetten van de dakbedekking.

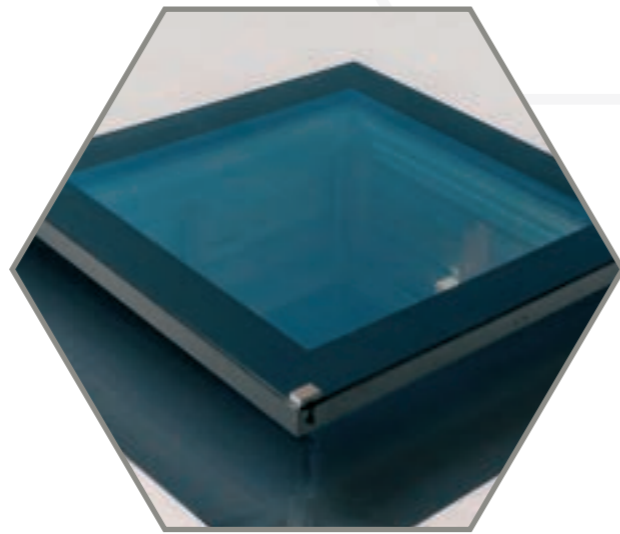

### GEEF KLEUR AAN HET PLATDAKRAAM

Het platdakraam is bovenaan vlak afgewerkt in glas met een zwarte glasrand en een zwarte aluminium omlijsting (RAL 9005). Met de speciale ColourLine van FAKRO is het mogelijk om deze glasrand en de omlijsting een andere kleur te geven. Kies een classic RAL-kleur die past bij jouw wensen.

Het glas aan de buitenzijde is 6 mm gehard glas met een zilver reflecterende coating. Naast zilver is het mogelijk om de reflecterende coating in het groen, blauw, bruin of grafiet te verkrijgen.

Prijs op aanvraag.

## GLASPAKKETTEN

Glaspakketten	P2	P4	U6	U8 (VSG)	DU6	DW6	DU8
Eigenschappen	Veiligheidsglas	Inbraakvertragend	Super-Energiebesparend	Passiefbouw	Superenergiebesparend	Superenergiebesparend/beloopbaar	Passiefbouw
U <sub>g</sub> (en 673)	1,1 W/m <sup>2</sup> ·K	1,1 W/m <sup>2</sup> ·K	0,5 W/m <sup>2</sup> ·K	0,3 W/m <sup>2</sup> ·K	0,5 W/m <sup>2</sup> ·K	0,5 W/m <sup>2</sup> ·K	0,4 W/m <sup>2</sup> ·K
Glasopbouw	4-14-33.2	4-14-33.4	6-18-4-18-33.2	4-10-4-12-4-12-33.2	6-18-4-18-44.2*	888.44-16-4-18-66.2	6-10-4-10-4-12-44.2
lichttransmissie T <sub>v</sub>	75 %	75 %	67 %	61 %	54 %	-	49 %
Zonfactor g (En 410)	52 %	52 %	47 %	-	43 %	35 %	38 %
Geharde buitenruit	+	+	+	+	+	+	+
Coating lage emissiviteit	+	+	+	+	+	+	+
Glasafstandhouder	Warme TGI	Warme TGI	Warme TGI	Warme TGI	Warme TGI	Warme TGI	Warme TGI
Gelamineerde binnenruit	+	+	+	+	+	+	+
Gasvulling	Argon	Argon	Argon	Krypton	Argon	Argon	Krypton
Weerstandsklasse (en 12600)	1(C)3/1(B)1	1(C)3/1(B)1	1(C)1/1(C)3/1(B)1	1(C)3/1(C)3/1(C)3/1(B)1	1C1/NPD/1B1	2B2/NPD/1B1	1C1/NPD/NPD/1B1

\* Voor de D\_F platdakramen met afmetingen 60x60 tot en met 100x100 cm geldt deze glasopbouw. Alle grotere afmetingen hebben de volgende glasopbouw: 6-16-4-18-55.2.

## TECHNISCHE EIGENSCHAPPEN

Type	Platdakramen		Lichtkoepel vlak glas	Lichtkoepels			Walkable platdakraam	Daktoetredingsramen			Dakluik met trap
	D_F DU6	D_F DU8	D_G P2	D_C P2	D_C P4	D_C U8 (VSG)	DXW DW6	DRC P2	DRF DU6	DRG P2	DRL
Product											
Materiaal	Pvc	Pvc	Pvc	Pvc	Pvc	Pvc	Pvc	Pvc	Pvc	Pvc	Pvc
U <sub>g</sub> (glas) en 673	0,5 W/m <sup>2</sup> ·K	0,4 W/m <sup>2</sup> ·K	1,1 W/m <sup>2</sup> ·K	1,1 W/m <sup>2</sup> ·K	1,1 W/m <sup>2</sup> ·K	0,3 W/m <sup>2</sup> ·K	0,5 W/m <sup>2</sup> ·K	1,1 W/m <sup>2</sup> ·K	0,5 W/m <sup>2</sup> ·K	1,1 W/m <sup>2</sup> ·K	-
U <sub>w</sub> (en 14351)	0,70 W/m <sup>2</sup> ·K	0,64 W/m <sup>2</sup> ·K	0,92 W/m <sup>2</sup> ·K	-	-	-	0,70 W/m <sup>2</sup> ·K	-	0,74 W/m <sup>2</sup> ·K	1,0 W/m <sup>2</sup> ·K	0,67 W/m <sup>2</sup> ·K
U (en 1873:2005)	-	-	-	1,2 W/m <sup>2</sup> ·K	1,2 W/m <sup>2</sup> ·K	0,72 W/m <sup>2</sup> ·K 0,55 W/m <sup>2</sup> ·K* (120x120 cm)	-	0,93 W/m <sup>2</sup> ·K	-	-	-
U <sub>rc</sub>	0,59 W/m <sup>2</sup> ·K	0,51 W/m <sup>2</sup> ·K	0,71 W/m <sup>2</sup> ·K	-	0,73 W/m <sup>2</sup> ·K	-	-	-	-	-	-
Geluidswerendheid rw:	34 Db	33 Db	36 Db	35 Db	35 Db	36 Db	N.N.B.	35 Db	38 Db	38 Db	30 Db
Montage hellingshoek	2-15°	2-15°	2-15°	0-15°	0-15°	0-15°	0-15°	0-15°	2-15°	2-15°	0-5°
Blz.	118		120	124			128	130			134

\* EN ISO 10211-1:2008

\*\* Het is noodzakelijk de rook- en warmteafvoer platdakramen en lichtkoepels waterpas te monteren.

n.n.b. = nog niet bekend

# Platdakraam Solar

DEF Solar

DEF SOLAR



- Solar uitvoering (o.b.v. Z-Wave) met een pv-paneel met zonnecellen, kettingmotor (lengte 150 mm) en regensensor ZRD. Afstandsbediening apart bijbestellen.
- De kettingmotor zit verwerkt in de raamvleugel, waardoor het beschermd is tegen vocht.

## Sparingmaat bepalen

	ABS		SL	
	[cm]	[cm]	[cm]	[cm]
01K	60x60	60x65	82	82
02K	60x65	60x65	82	112
03K	70x70	70x70	92	92
04K	80x85	80x85	102	102
05K	80x85	80x85	112	112
06K	90x95	100x105	112	142
07K	100x105	100x105	122	122
10K	100x105	100x155	122	172
08K	100x125	120x125	142	142
09K	140x145	140x145	162	162
11K	120x120	220x220	142	242

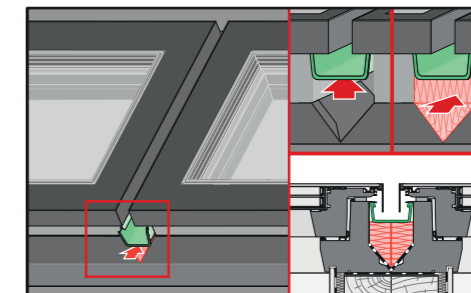

## EXO

- EXO is een koppelgootstuk dat de horizontale combinatie van dit platdakraam mogelijk maakt.

100,41  
121,50

Het FAKRO platdakraam op zonne-energie heeft een eigen pv-paneel met zonnecellen die zonlicht opvangen en dit omzetten naar stroom. Hierdoor is het niet nodig om dit platdakraam op het stroomnet aan te sluiten en verbruikt het geen extra stroom. Een duurzame en makkelijk te installeren daglichtoplossing die ook nog eens op afstand te bedienen is met een afstandsbediening (apart bestellen). Door de geïntegreerde regensensor sluit het platdakraam automatisch wanneer het gaat regenen. Zo geniet je optimaal en zorgeloos in huis.

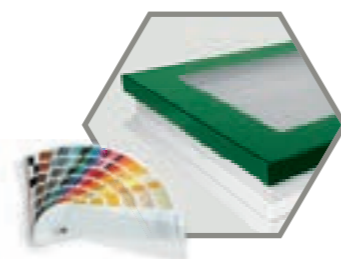

Geef kleur aan platdakramen D\_F met de ColourLine. Prijs op aanvraag. Standaard in RAL 9005.

## VOORDELEN

- ✓ Eenvoudig te bedienen met een afstandsbediening (apart bestellen)
- ✓ Werkt volledig op zonne-energie
- ✓ Geïsoleerde opstand en raamvleugel van PVC (meerkamerprofiel)
- ✓ Afwerking aan binnenzijde is wit van kleur
- ✓ PVC-profiel absorbeert geen vocht, is duurzaam en bestand tegen corrosie
- ✓ Geschikt voor vochtige ruimten als badkamers en keukens
- ✓ FAKRO binnen- en buitenzonwering mogelijk (zie blz. 145)
- ✓ Montage 2-15 graden onder afschot (aflopend naar opengaande zijde)
- ✓ Montage in een dakhelling van 0° mogelijk met XRD/A opstand (zie blz. 136)



Scan voor actuele prijzen

## PLATDAKRAMEN SOLAR

MAATCODE	01K	02K	03K	04K	05K	06K	07K	10K	08K	09K*	11K*	31K	32K	33K	39K	34K
Effectief glasoppervlak (m2)	0,21	0,27	0,33	0,46	0,60	0,83	0,27	1,21	1,16	1,63	2,23	0,37	0,83	1,21	1,89	1,64
Afmeting (cm)	60x60	60x90	70x70	80x80	90x90	90x120	100x100	100x150	120x120	140x140	120x220	90x60	120x90	150x100	150x150	200x100
DEF SOLAR DU6 elektrische opening v.v. 3-voudig glas	1682,80	1990,91	1954,05	2193,70	2459,67	2616,61	2659,82	3318,19	3365,61	3952,85	4835,08	p.o.a	p.o.a	p.o.a	p.o.a	p.o.a
EPDM-Manchet*	289,60	314,22	312,52	315,91	338,84	363,47	342,25	389,78	368,57	414,43	444,16	p.o.a	p.o.a	p.o.a	p.o.a	431,68
<b>ADVIES</b>	<b>350,42</b>	<b>380,21</b>	<b>378,15</b>	<b>382,25</b>	<b>410,00</b>	<b>439,80</b>	<b>414,12</b>	<b>471,63</b>	<b>445,97</b>	<b>501,46</b>	<b>537,43</b>					<b>522,33</b>

\* Kijk voor meer informatie over het EPDM-manchet op blz. 114 of op [www.fakro.nl/epdm-manchet](http://www.fakro.nl/epdm-manchet).

### XRD/A opstand

Pas de extra schuine opstand toe voor montage onder 0°. Het verhoogt de montagehoek van het platdakraam met 3 graden. Meer informatie op blz. 136.

PRIJZEN IN EURO

Prijs excl. 21% BTW  
Prijs incl. 21% BTW

VOORRAAD

Levertermijn in weken circa

2 4

# Platdakramen

D\_F

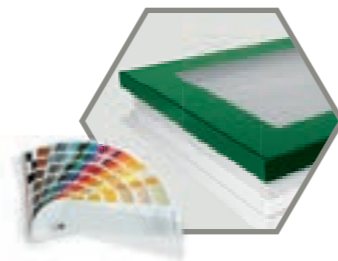
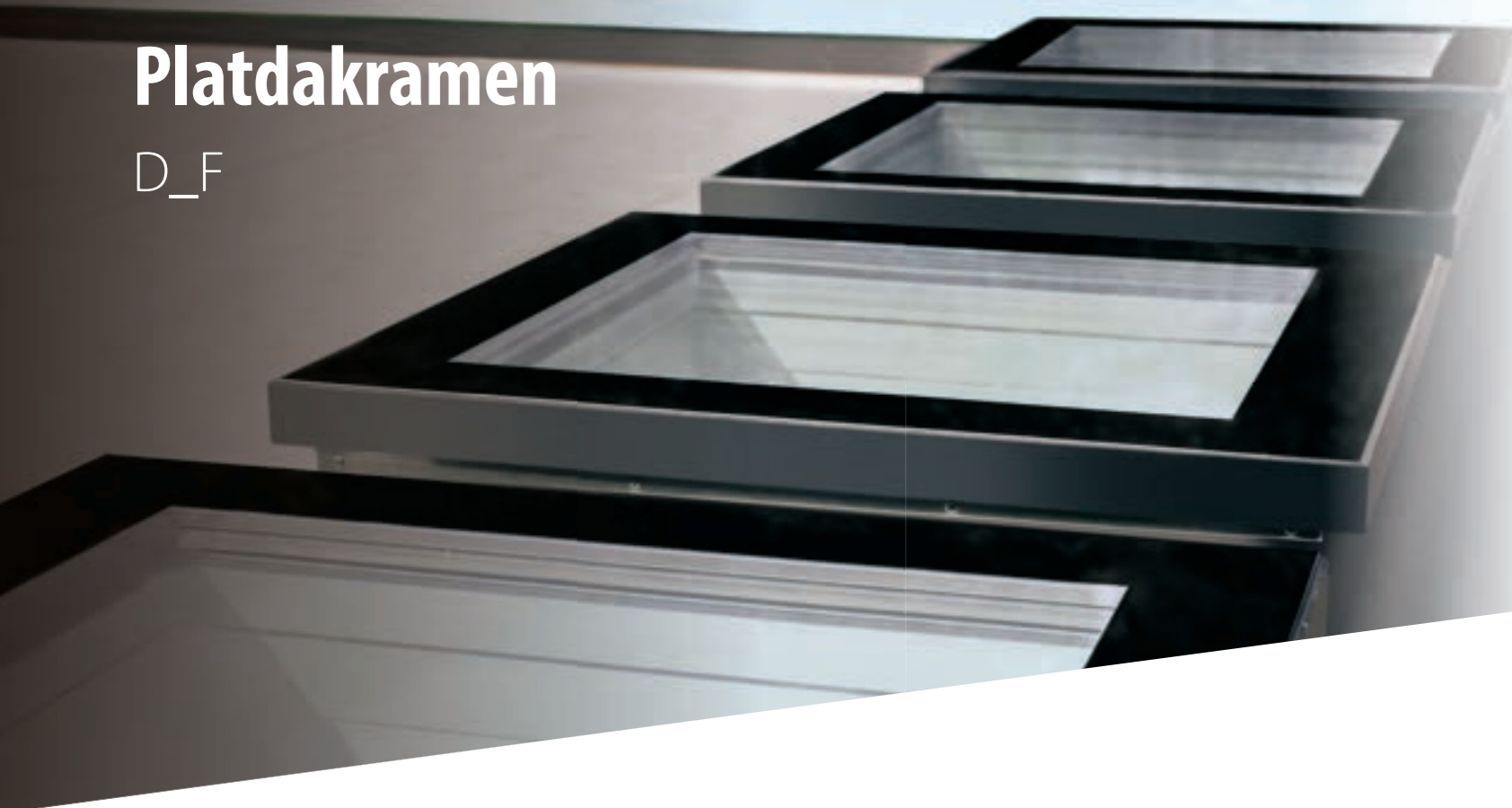

Geef kleur aan platdakramen D\_F met de ColourLine. Prijs op aanvraag. Standaard in RAL 9005.

Uitzicht op een platdak saai? Niet met FAKRO's platdakramen! Kies voor een in het oog springend ontwerp met uitstekende technische eigenschappen. De platdakramen van FAKRO hebben een uniek en strak design en zijn een perfect alternatief voor de bekende lichtkoepels. Het platdakraam beschikt over bijzonder goede thermo-isolerende waarden tot wel  $U_w = 0,64 \text{ W/m}^2\text{K}$  (volgens de norm EN 14351-1) met viervoudige DU8 beglazing. Hierdoor is dit dakraam zeer geschikt voor lage-energiewoningen en passiefhuizen.

## VOORDELEN

- ✓ Eenvoudig te bedienen, elektrisch of handmatig
- ✓ Beschikbaar in een vaste uitvoering
- ✓ Geïsoleerde opstand en raamvleugel van PVC (meerkamerprofiel)
- ✓ Afwerking aan binnenzijde is wit van kleur
- ✓ PVC-profiel absorbeert geen vocht, is duurzaam en bestand tegen corrosie
- ✓ Geschikt voor vochtige ruimten als badkamers en keukens
- ✓ FAKRO binnen- en buitenzonwering mogelijk (zie blz. 145)
- ✓ Montage 2-15 graden onder afschot (DMF en DEF aflopend naar opengaande zijde)
- ✓ Montage in een dakhelling van 0° mogelijk met XRD/A opstand (zie blz. 137)



Scan voor actuele prijzen

DXF

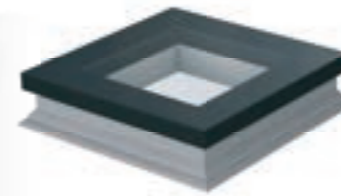

- **Vaste uitvoering.**
- Beschikt over inbraakwerendheid weerstandsklasse II en komt daardoor in aanmerking voor Politiekeurmerk Veilig Wonen.

DMF

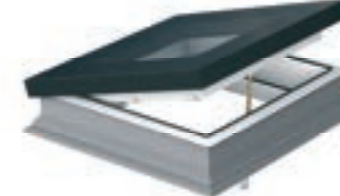

- **Handmatige uitvoering** met handbediende spindel (openingslengte 300 mm).
- Bedieningsstok (inbegrepen) is 220 cm lang.
- Voorbereid voor montage van een elektrisch verduisterend rolgordijn ARF/D Z-Wave (m.u.v. 09K en 11K).
- Beschikt over inbraakwerendheid weerstandsklasse II en komt daardoor in aanmerking voor Politiekeurmerk Veilig Wonen.

DEF

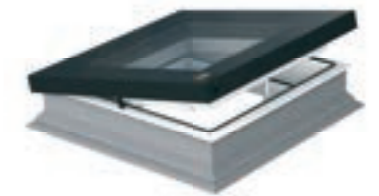

- **Elektrische uitvoering** (o.b.v. Z-Wave) met een kettingmotor (lengte 150 mm), voeding ZZ60h en regensensor ZRD. Afstandsbediening apart bijbestellen.
- Elektrische uitvoering o.b.v. Wifi Tuya. Vraag naar de prijs en mogelijkheden.
- Voorbereid voor montage van een elektrisch verduisterend rolgordijn ARF/D Z-Wave (m.u.v. 09K en 11K).
- De kettingmotor zit verwerkt in de raamvleugel, waardoor het beschermd is tegen vocht.

### Springmaat bepalen

	ABS	LSL
(cm)	(cm)	(cm)
01K	60,65	60,65
02K	60,65	60,65
03K	70,75	70,75
04K	80,85	80,85
05K	90,95	90,95
06K	100,105	100,105
07K	110,115	110,115
08K	120,125	120,125
09K	130,135	130,135
10K	140,145	140,145
11K	150,155	150,155

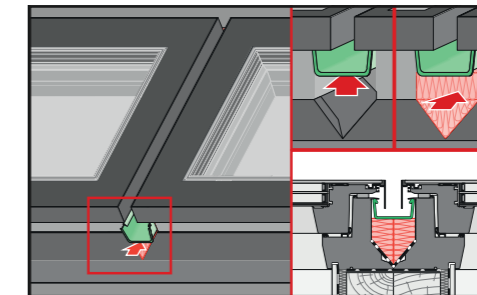

### EXO

- EXO is een koppelgootstuk dat de horizontale combinatie van dit platdakraam mogelijk maakt.

100,41  
121,50

### PLATDAKRAMEN

MAATCODE	01K	02K	03K	04K	05K	06K	07K	10K	08K	09K*	11K*	31K	32K	33K	39K	34K
Effectief glasoppervlak (m <sup>2</sup> )	0,23	0,37	0,53	0,80	0,80	0,83	0,97	1,21	1,16	1,63	2,23	0,37	0,83	1,21	1,89	1,64
Afmeting (cm)	60x60	60x90	70x70	80x80	90x90	90x120	100x100	100x150	120x120	140x140	120x220	90x60	120x90	150x100	150x150	200x100
<b>DXF DU6 PK</b> vast v.v. 3-voudig glas	1178,99	1298,52	1369,15	1404,46	1559,29	1841,82	1732,81	2245,45	2147,19	2789,21	3753,89	1474,41	2088,76	2548,96	p.o.a.	3929,54
<b>DMF DU6 PK</b> handmatige opening v.v. 3-voudig glas	1314,81	1447,83	1519,91	1560,84	1734,46	2055,47	1930,99	2669,65	2261,84	3210,14	4176,45	1644,20	2334,50	2881,82	p.o.a.	4485,80
<b>DEF DU6</b> elektrische opening v.v. 3-voudig glas	1654,83	1960,08	1919,92	2157,70	2419,58	2703,96	2615,59	3314,47	3184,34	3889,63	4758,81	2019,50	2787,99	3413,50	p.o.a.	4657,82
<b>DXF DU8</b> vast v.v. 4-voudig glas	1715,11	1891,73	1993,55	2044,45	2007,88	2677,71	2521,77	p.o.a.	2946,56	4143,03	5578,14	p.o.a.	p.o.a.	p.o.a.	p.o.a.	p.o.a.
<b>DMF DU8</b> handmatige opening v.v. 4-voudig glas	1869,45	2063,58	2168,58	2225,85	2474,05	2922,73	2749,30	p.o.a.	3215,47	-	-	p.o.a.	p.o.a.	p.o.a.	p.o.a.	p.o.a.
<b>DEF DU8</b> elektrische opening v.v. 4-voudig glas	2217,90	2448,58	2580,67	2642,68	2938,64	3435,04	3263,20	p.o.a.	3783,47	-	-	p.o.a.	p.o.a.	p.o.a.	p.o.a.	p.o.a.

Staat de gewenste maat niet in de tabel? Kijk dan op blz. 142 voor onze maatwerkoplossingen. De scharnieren, spindel (DMF) en kettingmotor(en) (DEF) zijn gepositioneerd in de breedte van het raam. \* DMF maatcodes 09K en 11K worden voorzien van een tandemspindel.

### ADVIES

EPDM-Manchet*	289,60	314,22	312,52	315,91	338,84	363,47	342,25	389,78	368,57	414,43	444,16	p.o.a.	p.o.a.	p.o.a.	p.o.a.	431,68
	<b>350,42</b>	<b>380,21</b>	<b>378,15</b>	<b>382,25</b>	<b>410,00</b>	<b>439,80</b>	<b>414,12</b>	<b>471,63</b>	<b>445,97</b>	<b>501,46</b>	<b>537,43</b>					<b>522,33</b>

\* Kijk voor meer informatie over het EPDM-manchet op blz. 114 of op [www.fakro.nl/epdm-manchet](http://www.fakro.nl/epdm-manchet)

### XRD/A opstand

Pas de extra schuine opstand toe voor montage onder 0°. Het verhoogt de montagehoek van het platdakraam met 3 graden. Meer informatie op blz. 136.

PRIJZEN IN EURO

Prijs excl. 21% BTW  
Prijs incl. 21% BTW

VOORRAAD

Levertermijn in weken circa

2 4

# Lichtkoepels vlak glas

D\_G



De lichtkoepel met vlak glas creëert in de ruimte onder het platte dak in een zee van licht en heeft een strakke en stijlvolle uitstraling. Het product beschikt over een goede isolatiewaarde van  $U_w = 0,92 \text{ W/m}^2\text{K}$ , waarmee het zeer geschikt is voor toepassing op hedendaagse platte daken, zoals een aan- of uitbouw. De geïsoleerde opstand van PVC en het glas worden als een kant-en-klare oplossing geleverd. Ideaal voor een snelle en makkelijke montage in het platte dak. Dankzij het geïntegreerde vlakke glas geniet je onbeperkt en zorgeloos van een schitterende lichtinval.

## VOORDELEN

- ✓ Eenvoudig te bedienen, elektrisch of handmatig
- ✓ Vaste uitvoering is ook mogelijk
- ✓ Geschikt voor vochtige ruimten als badkamers en keukens
- ✓ PVC-profiel absorbeert geen vocht, is duurzaam en bestand tegen corrosie
- ✓ Geïsoleerde opstand en raamvleugel van PVC (meerkamerprofiel)
- ✓ Afwerking aan binnenzijde is wit van kleur
- ✓ FAKRO binnen- en buitenzonwering mogelijk (zie blz. 145)
- ✓ Montage 2-15 graden onder afschot (DMG en DEG aflopend naar opengaande zijde)
- ✓ Montage in een dakhelling van  $0^\circ$  mogelijk met XRD/A opstand (zie blz. 137)



Scan voor actuele prijzen

DXG

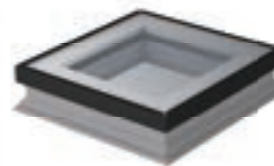

- Vaste uitvoering.

DMG

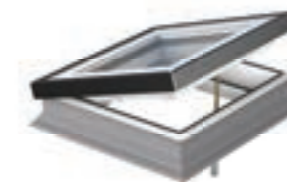

- Handmatige uitvoering met handbediende spindel (openingslengte 300 mm).
- Bedieningsstok (inbegrepen) is 220 cm lang.
- Voorbereid voor montage van een elektrisch verduisterend rolgordijn ARF/D Z-Wave (m.u.v. 09K en 11K).

DEG

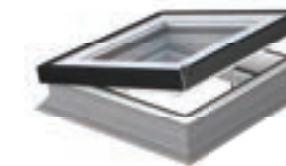

- Elektrische uitvoering (o.b.v. Z-Wave) met een kettingmotor (lengte 150 mm), voeding ZZ60h en regensensor ZRD. Afstandsbediening apart bijbestellen.
- Ook elektrisch o.b.v. Wifi Tuya mogelijk.
- Voorbereid voor montage van een elektrisch verduisterend rolgordijn ARF/D Z-Wave (m.u.v. 09K en 11K).
- De kettingmotor zit verwerkt in de raamvleugel, waardoor het beschermd is tegen vocht.

### Sparingmaat bepalen

	ABS		L	
	[cm]		[cm]	
01K	60,65	60,65	82	82
02K	60,65	60,65	82	112
03K	70,75	70,75	92	92
04K	80,85	80,85	102	102
05K	90,95	90,95	112	112
06K	90,95	120,125	112	142
07K	100,105	100,105	122	122
10K	100,105	150,155	122	172
08K	120,125	120,125	142	142
09K	140,145	140,145	162	162
11K	160,165	160,165	182	242

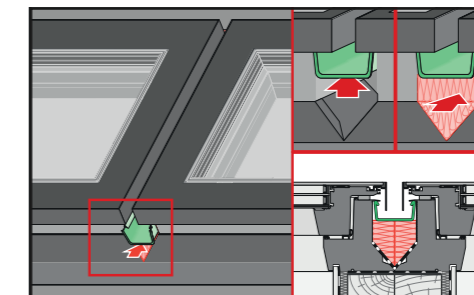

### EXO

- EXO is een koppelgootstuk dat de horizontale combinatie van dit platdakraam mogelijk maakt.

100,41  
121,50

### LICHTKOEPEL VLAK GLAS

MAATCODE	01K	02K	03K	04K	05K	06K	07K	10K	08K	09K*	11K*	31K	32K	33K	39K	34K
Effectief glasoppervlak (m <sup>2</sup> )	0,21	0,37	0,53	0,86	0,60	0,83	0,77	1,21	1,16	1,63	2,23	0,37	0,83	1,21	1,89	1,64
Afmeting (cm)	60x60	60x90	70x70	80x80	90x90	90x120	100x100	100x150	120x120	140x140	120x220	90x60	120x90	150x100	150x150	200x100
DXG P2 vast v.v. veiligheidsglas	726,50	818,38	857,22	867,21	964,83	1113,51	1076,82	1337,73	1255,12	1954,48	2698,32	p.o.a.	p.o.a.	p.o.a.	p.o.a.	p.o.a.
DMG P2 handmatige opening v.v. veiligheidsglas	898,76	1005,04	1030,85	1065,34	1188,83	1430,01	1318,02	1952,63	1608,05	2346,01	2957,67	p.o.a.	p.o.a.	p.o.a.	p.o.a.	p.o.a.
DEG P2 elektrische opening v.v. veiligheidsglas	1426,29	1497,90	1583,92	1619,51	1754,49	1933,18	1835,32	2171,80	2049,78	3396,36	4369,13	p.o.a.	p.o.a.	p.o.a.	p.o.a.	p.o.a.
	1725,81	1812,46	1916,55	1959,61	2122,93	2339,14	2220,73	2627,87	2480,24	4109,60	5286,64					

Staat de gewenste maat niet in de tabel? Kijk dan op blz. 142 voor onze maatwerkoplossingen. De scharnieren, spindel (DMG) en kettingmotor(en) (DEG) zijn geïntegreerd in de breedte van het raam. \* DMG maatcodes 10K, 08K, 09K en 11K worden voorzien van een tandenspindel.

### ADVIES

EPDM-Manchet*	289,60	314,22	312,52	315,91	338,84	363,47	342,25	389,78	368,57	414,43	444,16	p.o.a.	p.o.a.	p.o.a.	p.o.a.	431,68
	350,42	380,21	378,15	382,25	410,00	439,80	414,12	471,63	445,97	501,46	537,43					522,33

\* Kijk voor meer informatie over het EPDM-manchet op blz. 114 of op [www.fakro.nl/epdm-manchet](http://www.fakro.nl/epdm-manchet)

### XRD/A opstand

Pas de extra schuine opstand toe voor montage onder  $0^\circ$ . Het verhoogt de montagehoek van het platdakraam met 3 graden. Meer informatie op blz. 136.

PRIJZEN IN EURO

Prijs excl. 21% BTW  
Prijs incl. 21% BTW

VOORRAAD

Levertermijn in weken circa

2 4

# Renovatie platdakramen

D\_A

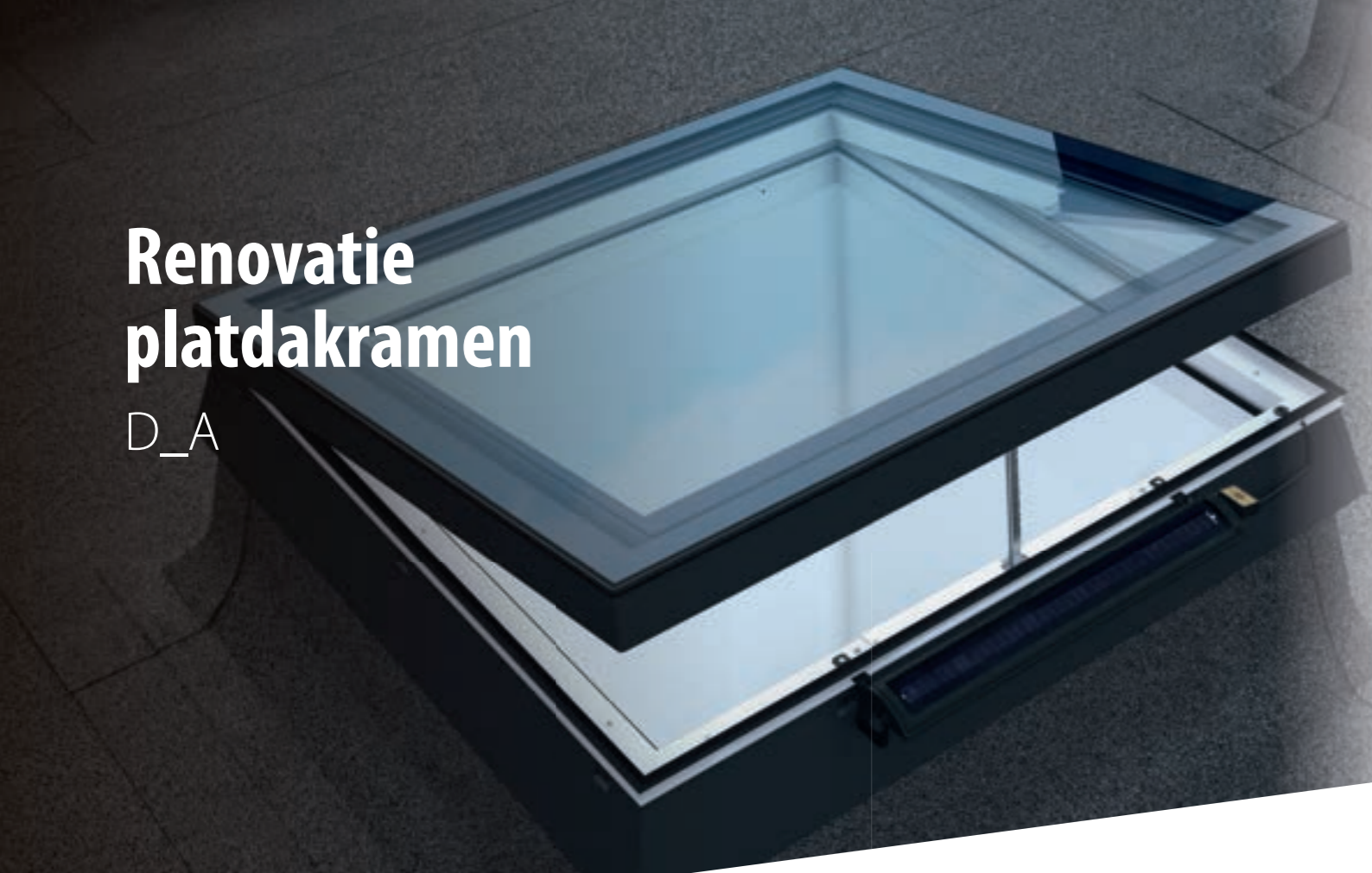

Met deze nieuwe serie PVC platdakramen maakt FAKRO vervanging van oudere lichtkoepels of platdakramen eenvoudig. De opstand van deze oudere exemplaren hoeft namelijk niet vervangen te worden wat veel werk scheelt. De renovatie dakramen zorgen naast een mooie lichtinval ook voor een uitstekende isolatie van de ruimte en ze zijn makkelijk in gebruik. De beschikbaarheid in verschillende afmetingen maakt ze bovendien zeer toegankelijk.

## VOORDELEN

- ✓ Ideaal voor het vervangen van oudere lichtkoepels
- ✓ De vleugel en het kader zijn gemaakt van gedeeltelijk gerecyclede PVC meerkamerprofielen
- ✓ De zichtbare binnenkant van het profiel is wit (RAL 9010).
- ✓ Het buitenste aluminium profiel dat de vleugel bedekt is zwart (RAL 9005).
- ✓ Kleurloze afdichting tussen de beglazing en het aluminiumprofiel
- ✓ 30 mm zwarte zone rond de beglazing (RAL 9005)
- ✓ Strak ontwerp voor eenvoudige waterafvoer.
- ✓ Geschikt voor dakhellingen van 0° tot 15°.
- ✓ Ruime keuze aan extra accessoires.
- ✓ Verkrijgbaar in 14 standaardmaten en in afwijkende maten.
- ✓ Verkrijgbaar met dubbele- en drievoudige beglazing.



Scan voor actuele prijzen

DXA

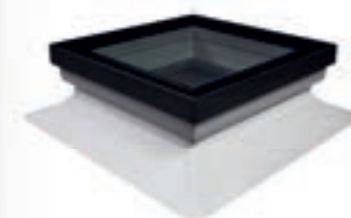

- Een aluminium kunststof vast (niet te openen) platdakraam met een raamvleugel en een raamkader.
- Dit type is voorzien van dubbele- of drievoudige beglazing.

DEA

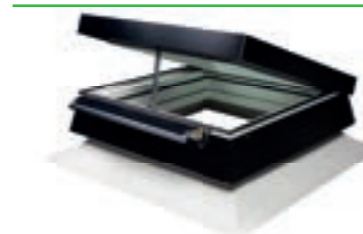

- Een elektrisch te openen Solar platdakraam met een raamvleugel en een raamkader met PV-paneel.
- Dit type is voorzien van dubbele- of drievoudige beglazing.
- Standaard uitgerust met een insectenhor
- Voorgeprogrammeerde afstandsbediening ZRH1 wordt meegeleverd
- De bediening maakt het mogelijk om het dakraam tot 25 cm te openen



### Snelle en probleemloze renovatie

Onze lichtkoepels zijn ontworpen voor een snelle en eenvoudige montage. In veel gevallen kunnen de bestaande opstand en afdekkingen behouden blijven, wat zorgt voor minder werk en lagere kosten. Dankzij het slimme ontwerp is de installatie vaak binnen ongeveer een uur afgerond, zodat u snel weer profiteert van een vernieuwde, frisse lichtinval.

### Comfort door zonwerende beglazing.

Onze UV-werende beglazing beschermt tegen schadelijke zonnestraling en helpt verkleuring van uw interieur te voorkomen. Tegelijk draagt het bij aan een comfortabel binnenklimaat: koeler in de zomer en beter geïsoleerd in de winter. Een slimme keuze voor meer comfort en een langere levensduur van uw woninginrichting.

## RENOVATIE PLATDAKRAMEN

Afmeting (cm)	40x40	45x45	50x50	55x55	60x60	70x70	75x75	80x80	85x85	90x90	100x100	105x105	110x110	120x120
<b>DXA G33</b>	570,11	597,92	641,95	679,03	727,70	799,54	882,97	889,92	889,92	889,92	889,92	889,92	889,92	889,92
v.v. dubbele beglazing	<b>689,83</b>	<b>723,48</b>	<b>776,76</b>	<b>821,62</b>	<b>880,51</b>	<b>967,44</b>	<b>1068,39</b>	<b>1076,80</b>	<b>1076,80</b>	<b>1076,80</b>	<b>1076,80</b>	<b>1076,80</b>	<b>1076,80</b>	<b>1076,80</b>
<b>DXA G53</b>	906,14	950,18	968,72	1010,43	1103,13	1228,28	1276,94	1314,02	1365,01	1406,72	1612,98	1728,86	1900,35	2220,17
v.v. triple beglazing	<b>1096,43</b>	<b>1149,71</b>	<b>1172,15</b>	<b>1222,62</b>	<b>1334,79</b>	<b>1486,21</b>	<b>1545,10</b>	<b>1589,97</b>	<b>1651,66</b>	<b>1702,13</b>	<b>1951,71</b>	<b>2091,91</b>	<b>2299,42</b>	<b>2686,40</b>
<b>DEA G33</b>	-	-	1612,98	1691,78	1726,54	1770,57	1842,41	1865,59	1918,89	1939,75	2041,72	-	-	-
v.v. dubbele beglazing	-	-	<b>1951,71</b>	<b>2047,05</b>	<b>2089,11</b>	<b>2142,39</b>	<b>2229,32</b>	<b>2257,36</b>	<b>2321,86</b>	<b>2347,09</b>	<b>2470,48</b>	-	-	-
<b>DEA G53</b>	-	-	1807,65	1826,19	1844,73	1928,16	2023,18	2060,26	-	-	-	-	-	-
v.v. triple beglazing	-	-	<b>2187,26</b>	<b>2209,69</b>	<b>2232,12</b>	<b>2333,07</b>	<b>2448,04</b>	<b>2492,91</b>	-	-	-	-	-	-

DXA en DEA zijn naast de standaardmaten ook op aanvraag verkrijgbaar in andere afmetingen.

PRIJZEN IN EURO

Prijs excl. 21% BTW  
Prijs incl. 21% BTW

VOORRAAD

Levertermijn in weken circa

2 4

# Lichtkoepel

D\_C



DXC DMC DEC  

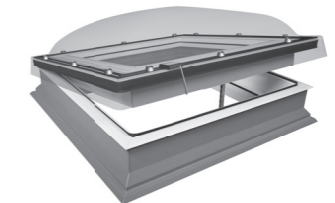
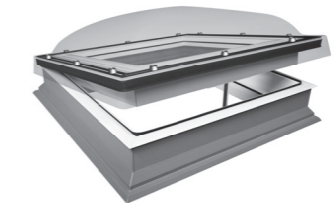

- Vaste uitvoering.** Beschikt over inbraakwerendheid weerstandsklasse II en komt daardoor in aanmerking voor Politiekeurmerk Veilig Wonen.
- Handmatige uitvoering** met handbediende spindel (openingslengte 300 mm). Bedieningsstok (inbegrepen) is 220 cm lang. Voorbereid voor montage van een elektrisch verduisterend rolgordijn ARF/D Z-Wave. Beschikt over inbraakwerendheid weerstandsklasse II en komt daardoor in aanmerking voor Politiekeurmerk Veilig Wonen.
- Elektrische uitvoering** (o.b.v. Z-Wave) met een kettingmotor (lengte 150 mm), voeding ZZ60h en regensensor ZRD. Afstandsbediening apart bijbestellen. Ook elektrisch o.b.v. Wifi Tuya mogelijk. Voorbereid voor montage van een elektrisch verduisterend rolgordijn ARF/D Z-Wave (m.u.v. 09K en 11K). De kettingmotor zit verwerkt in de raamvleugel, waardoor het beschermd is tegen vocht.

### Springmaat bepalen

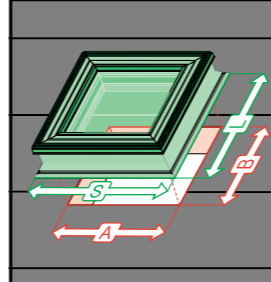

	A	B	S	L
	(cm)	(cm)	(cm)	(cm)
01K	60x60	60x90	70x70	82
02K	60x90	70x70	80x80	82
03K	70x70	80x80	90x90	82
04K	80x80	90x90	100x100	102
05K	90x90	100x100	110x110	112
06K	100x100	110x110	120x120	122
07K	110x110	120x120	130x130	122
10K	100x100	150x150	122	172
08K	100x100	150x150	142	142
09K	140x140	140x140	182	182
11K	190x190	220x220	142	242

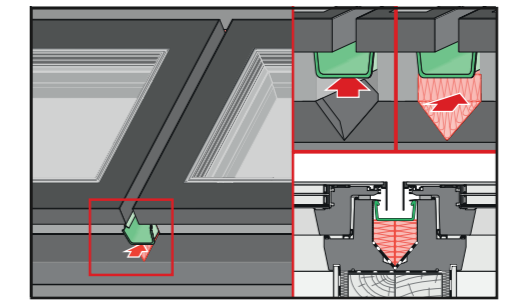

- EXO**
- EXO is een koppelgootstuk dat de horizontale combinatie van dit platdakraam mogelijk maakt.

100,41
121,50

De lichtkoepel zorgt voor een grote hoeveelheid natuurlijk licht en de mogelijkheid tot ventilatie van ruimtes onder een plat dak. Het isoleert tot 14% beter in vergelijking tot lichtkoepels van andere fabrikanten met vergelijkbare afmetingen. De lichtkoepel met viervoudige beglazing behaalt zelfs een isolatiewaarde van U=0,72 W/m2K (volgens EN12567-2) en U=0,55 W/m2K (volgens EN1873). Dit type is uitermate geschikt voor energiezuinige gebouwen en passiefhuizen. De koepel is van polycarbonaat met UV-oppervlaktebescherming.

## VOORDELEN

- ✓ Eenvoudig te bedienen, elektrisch of handmatig
- ✓ Vaste uitvoering is ook mogelijk
- ✓ Geschikt voor vochtige ruimten als badkamers en keukens
- ✓ PVC-profiel absorbeert geen vocht, is duurzaam en bestand tegen corrosie
- ✓ Geïsoleerde opstand en raamvleugel van PVC (meerkamerprofiel)
- ✓ Afwerking aan binnenzijde is wit van kleur
- ✓ FAKRO binnen- en buitenzonwering mogelijk (zie blz. 145)
- ✓ Montage in dakhelling 0-15°
- ✓ De koepel is van helder polycarbonaat.



Scan voor actuele prijzen

## LICHTKOEPELS

MAATCODE	01K	02K	03K	04K	05K	06K	07K	10K	08K	09K*	11K*	31K	32K	33K	39K	34K
Effectief glasoppervlak (m2)	0,21	0,27	0,33	0,40	0,48	0,57	0,77	1,21	1,16	1,63	2,23	0,37	0,83	1,21	1,89	1,64
Afmeting (cm)	60x60	60x90	70x70	80x80	90x90	90x120	100x100	100x150	120x120	140x140	120x220	90x60	120x90	150x100	150x150	200x100
DXC-C P4 PK vast v.v. inbraakwerend glas	675,42	746,61	775,36	805,67	895,02	1044,92	994,97	1188,83	1125,20	1558,34	2098,94	p.o.a.	p.o.a.	p.o.a.	p.o.a.	p.o.a.
	<b>817,26</b>	<b>903,39</b>	<b>938,19</b>	<b>974,86</b>	<b>1082,97</b>	<b>1264,36</b>	<b>1203,91</b>	<b>1438,48</b>	<b>1361,50</b>	<b>1885,59</b>	<b>2539,72</b>					
DMC-C P4 PK handmatige opening v.v. inbraakwerend glas	875,31	966,19	1004,05	1043,43	1157,00	1390,22	1285,74	1914,21	1526,52	2207,98	2783,46	p.o.a.	p.o.a.	p.o.a.	p.o.a.	p.o.a.
	<b>1059,13</b>	<b>1169,09</b>	<b>1214,91</b>	<b>1262,55</b>	<b>1399,97</b>	<b>1682,17</b>	<b>1555,74</b>	<b>2316,20</b>	<b>1847,09</b>	<b>2671,66</b>	<b>3367,99</b>					
DEC-C P2 elektrische opening v.v. veiligheidsglas	1094,86	1207,77	1277,58	1304,32	1448,41	1641,54	1610,34	1868,83	1819,79	2599,72	3231,08	p.o.a.	p.o.a.	p.o.a.	p.o.a.	p.o.a.
	<b>1324,78</b>	<b>1461,40</b>	<b>1545,87</b>	<b>1578,23</b>	<b>1752,57</b>	<b>1986,27</b>	<b>1948,52</b>	<b>2261,29</b>	<b>2201,95</b>	<b>3145,66</b>	<b>3909,61</b>					
DEC-C U8 (VSG) elektrische opening v.v. 4-voudig glas	1720,29	1898,54	2001,03	2050,06	2280,35	2663,59	2531,38	3235,53	2933,98	-	-	p.o.a.	p.o.a.	p.o.a.	p.o.a.	p.o.a.
	<b>2081,55</b>	<b>2297,23</b>	<b>2421,25</b>	<b>2480,57</b>	<b>2759,22</b>	<b>3222,94</b>	<b>3062,97</b>	<b>3914,99</b>	<b>3550,11</b>							
EPDM-Manchet*	289,60	314,22	312,52	315,91	338,84	363,47	342,25	389,78	368,57	414,43	444,16	p.o.a.	p.o.a.	p.o.a.	p.o.a.	431,68
	<b>350,42</b>	<b>380,21</b>	<b>378,15</b>	<b>382,25</b>	<b>410,00</b>	<b>439,80</b>	<b>414,12</b>	<b>471,63</b>	<b>445,97</b>	<b>501,46</b>	<b>537,43</b>					<b>522,33</b>

### ADVIES

De scharnieren, spindel (DMC) en kettingmotor(en) (DEC) zijn gepositioneerd in de breedte van het raam.  
\*DEC-C U8 (VSG) maatcodes 10K en 08K worden voorzien van twee kettingmotoren.

\* Kijk voor meer informatie over het EPDM-manchet op blz. 114 of op [www.fakro.nl/epdm-manchet](http://www.fakro.nl/epdm-manchet)

**PRIJZEN IN EURO** Prijs excl. 21% BTW  
Prijs incl. 21% BTW

**VOORRAAD**

Levertermijn in weken circa **2** **4**

Algemeen Dakramen | special Dakraamsystemen Dakkapellen Installatieproducten Zonwering voor dakramen Lichttunnels Platdakproducten Zonwering voor Platdakramen Bedieningssystemen Service

# Schuin platdakraam

D\_Z



Het schuine platdakraam is een perfecte combinatie van een grote hoeveelheid natuurlijk licht en de mogelijkheid tot ventilatie en uitstekende thermoisulerende waarden. Het schuine vlakke platdakraam is standaard voorzien van een ingebouwde zonwering AMZ/Z en kan bijkomend gecombineerd worden met een verduisteringsgordijn ARF/D, ARF/D Z-Wave of Solar. Deze platdakramen mogen geplaatst worden met een helling van 0° zonder dat de XRD/A moet gebruikt worden. Ideaal voor een snelle en makkelijke montage in het platte dak.

## VOORDELEN

- ✓ Eenvoudig te bedienen, elektrisch of handmatig
- ✓ Vaste uitvoering is ook mogelijk
- ✓ Geschikt voor vochtige ruimten als badkamers en keukens
- ✓ PVC-profiel absorbeert geen vocht, is duurzaam en bestand tegen corrosie
- ✓ Geïsoleerde opstand en raamvleugel van PVC (meerkamerprofiel)
- ✓ Standaard voorzien van een ingebouwd screen (AMZ/Z)
- ✓ FAKRO binnenzonwering mogelijk (zie blz. 145)
- ✓ Schuine vlakke platdakramen mogen geplaatst worden met een helling van 0° zonder dat de XRD/A gebruikt hoeft te worden



Scan voor actuele prijzen

### DXZ-A AMZ/Z



- **Vaste uitvoering**
- Voeding (ZZ60h) en afstandsbediening niet inbegrepen.

### DMZ-A AMZ/Z

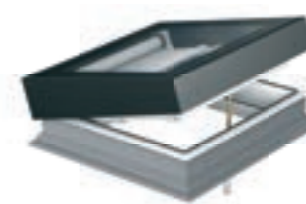

- **Handmatige uitvoering** met handbediende spindel (openingslengte 300 mm).
- Bedieningsstok (inbegrepen) is 220 cm lang.
- Voorbereid voor montage van een elektrisch verduisterend rolgordijn ARF/D Z-Wave
- Voeding (ZZ60h) en afstandsbediening niet inbegrepen.

### DEZ-A AMZ/Z

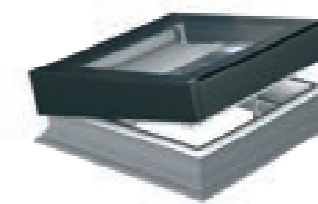

- **Elektrische uitvoering** (o.b.v. Z-Wave) met een kettingmotor (lengte 150 mm), voeding (ZZ60h) en regensensor ZRD. Afstandsbediening apart bijbestellen.
- Ook elektrisch o.b.v. wifi mogelijk.
- Voorbereid voor montage van een elektrisch verduisterend rolgordijn ARF/D Z-Wave
- De kettingmotor zit verwerkt in de raamvleugel, waardoor het beschermd is tegen vocht.

## SCHUIN PLATDAKRAAM

MAATCODE	01K	02K	03K	04K	05K	06K	07K	08K
Effectief glasoppervlak (m2)	0,21	0,27	0,31	0,40	0,50	0,61	0,77	1,16
Afmeting (cm)	60x60	60x90	70x70	80x80	90x90	90x120	100x100	120x120
<b>DXZ-A P2 AMZ/Z</b> vast, v.v. veiligheidsglas	1414,16 <b>1711,13</b>	1574,91 <b>1905,64</b>	1564,05 <b>1892,51</b>	1635,73 <b>1979,24</b>	1779,11 <b>2152,72</b>	2026,75 <b>2452,37</b>	1939,86 <b>2347,23</b>	2343,90 <b>2836,12</b>
<b>DMZ-A P2 AMZ/Z</b> handmatige opening, v.v. veiligheidsglas	1635,73 <b>1979,24</b>	1733,49 <b>2097,52</b>	1692,22 <b>2047,58</b>	1750,87 <b>2118,55</b>	1929,00 <b>2334,10</b>	2259,18 <b>2733,61</b>	2152,74 <b>2604,82</b>	2491,61 <b>3014,85</b>
<b>DEZ-A P2 AMZ/Z</b> elektrische opening, v.v. veiligheidsglas	1876,86 <b>2271,00</b>	2135,38 <b>2583,80</b>	2063,68 <b>2497,05</b>	2298,28 <b>2780,92</b>	2552,44 <b>3088,46</b>	2856,56 <b>3456,44</b>	2778,36 <b>3361,82</b>	3325,77 <b>4024,18</b>
<b>ADVIES</b> EPDM-Manchet*	289,60 <b>350,42</b>	314,22 <b>380,21</b>	312,52 <b>378,15</b>	315,91 <b>382,25</b>	338,84 <b>410,00</b>	€ 348,13 <b>€ 363,47</b>	342,25 <b>414,12</b>	368,57 <b>445,97</b>

\*Kijk voor meer informatie over het EPDM-manchet op blz. 114 of op [www.fakro.nl/epdm-manchet](http://www.fakro.nl/epdm-manchet)

**PRIJZEN IN EURO** Prijs excl. 21% BTW  
Prijs incl. 21% BTW

**VOORRAAD**

Levertermijn in weken circa

2 4

# Walkable platdakraam

## DXW



### DXW

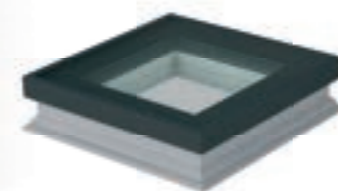

- Vaste uitvoering.
- Versterkt, beloopbaar glas.

### Sparingmaat bepalen

DXW	A B		S L		C D	
	[mm]		[mm]		[mm]	
60x60	600-650	600-650	820	820	791	791
60x90	600-650	900-950	820	1120	791	1091
70x70	700-750	700-750	920	920	891	891
80x80	800-850	800-850	1020	1020	991	991
90x90	900-950	900-950	1120	1120	1091	1091
90x120	900-950	1200-1250	1120	1420	1091	1391
100x100	1000-1050	1000-1050	1220	1220	1191	1191
120x120	1200-1250	1200-1250	1420	1420	1391	1391

Voor platte daken die tevens als dakterrassen dienen, biedt het vlakke ontwerp van het walkable platdakraam de oplossing. Dit type platdakraam is uitgevoerd met een krasvrije, drievoudige glasplaat (U=0,5 W/m<sup>2</sup>K) voorzien van een antislipstructuur. Hierdoor is het dakraam eenvoudig toe te passen in een terrasvloer. Zo benut je optimaal de ruimte op het dak en verlicht tegelijkertijd de onderliggende ruimte.

## VOORDELEN

- ✓ Beloopbaar, ideaal voor dakterrassen
- ✓ Vlakke afwerking en versterkt glas
- ✓ Voorzien van een antislipprofiel en een krasvrije glasplaat met zwarte glasrand en zwarte aluminium omlijsting (RAL 9005)
- ✓ Geïsoleerde opstand en raamvleugel van PVC (meerkamerprofiel)
- ✓ Afwerking aan binnenzijde is wit van kleur
- ✓ FAKRO binnenzonwering mogelijk (zie blz. 145)
- ✓ Montage in dakhelling 0-15°



Scan voor actuele prijzen

### WALKABLE PLATDAKRAAM

MAATCODE	01K	02K	03K	04K	05K	06K	07K	08K
Effectief glasoppervlak (m <sup>2</sup> )	0,33	0,37	0,33	0,46	0,60	0,83	0,77	1,16
Afmeting (cm)	60x60	60x90	70x70	80x80	90x90	90x120	100x100	120x120
<b>DXW DW6</b>	2288,68	2517,55	2670,12	2744,88	3021,04	3356,72	3204,15	3967,02
vast, v.v. beloopbaar glas	<b>2769,30</b>	<b>3046,23</b>	<b>3230,85</b>	<b>3321,30</b>	<b>3655,46</b>	<b>4061,63</b>	<b>3877,03</b>	<b>4800,10</b>
	289,60	314,22	312,52	315,91	338,84	€ 348,13	342,25	368,57
<b>ADVIES</b> EPDM-Manchet*	350,42	380,21	378,15	382,25	410,00	€ 363,47	414,12	445,97

\*Kijk voor meer informatie over het EPDM-manchet op blz. 114 of op [www.fakro.nl/epdm-manchet](http://www.fakro.nl/epdm-manchet).

**PRIJZEN IN EURO** Prijs excl. 21% BTW  
Prijs incl. 21% BTW

**VOORRAAD**

Levertermijn in weken circa **2** **4**

# Daktoetredingsramen

DR\_

Geniet van een grote hoeveelheid natuurlijk licht en tegelijkertijd het gemak van toegang tot het dak met het daktoetredingsraam. Het beschikt over uitstekende thermo-isolerende waarden. Optisch ziet dit dakraam er van buiten hetzelfde uit als de standaard platdakproducten.

## VOORDELEN

- ✓ Makkelijke toegang tot het platte dak
- ✓ Geïsoleerde opstand en raamvleugel van PVC (meerkamerprofiel)
- ✓ Afwerking aan binnenzijde is wit van kleur
- ✓ Vleugel opent eenvoudig tot 60° (afm. 90x120 en 120x120) of 80° (afm. 90x90 en 100x100) en blijft door gasdrukveren in open positie staan
- ✓ Veilige toegang tot het dak door antislipstrip op de opstandflens
- ✓ FAKRO binnen- en buitenzonwering mogelijk (zie blz. 145)
- ✓ Montage in een dakhelling van 0-15° (koepel) en 2-15° onder afschot voor vlakke bovenzijde (aflopend naar de opengaande zijde)



Scan voor actuele prijzen

DRF



- Daktoetredingsraam met bovenop een vlakke afwerking in glas (6 mm gehard glas met zilver reflecterende coating aan de buitenzijde) met zwarte glasrand en zwarte aluminium omlijsting (RAL 9005).
- Te combineren met het handbediend verduisterend rolgordijn ARF/D en met de buitenzonwering AMZ/F Solar voor een effectieve bescherming tegen opwarming.

DRG



- Daktoetredingsraam met vlakke afwerking in glas met zwarte rand en aluminium omlijsting (RAL 9005).
- Te combineren met het handbediend verduisterend rolgordijn ARF/D en met de buitenzonwering AMZ/F Solar voor een effectieve bescherming tegen oververhitting.

DRC

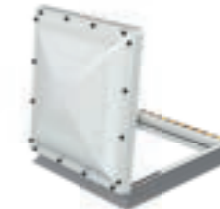

- Daktoetredingsraam met koepel in helder (C) of opaal (M) polycarbonaat met UV-oppervlaktebescherming.
- Te combineren met het handbediend verduisterend rolgordijn ARF/D.
- Mogelijkheid om ZBR tussenstang voor dichtvalbeveiliging apart bij te bestellen. Prijs op aanvraag.

## Sparingmaat bepalen

	DRF	ABSL		
[cm]	[cm]	[cm]	[cm]	[cm]
90x90	90-95	90-95	112	112
90x120	90-95	120-125	112	142
100x100	100-105	100-105	122	122
120x120	120-125	120-125	142	142

	DRC	ABSL		
[cm]	[cm]	[cm]	[cm]	[cm]
90x90	90-95	90-95	112	112
90x120	90-95	120-125	112	142
100x100	100-105	100-105	122	122
120x120	120-125	120-125	142	142

## DAKTOETREDINGSRAAM

MAATCODE	05K	06K	07K	08K
Effectief glasoppervlak (m2)	0,60	0,81	0,77	1,16
Afmeting (cm)	90x90	90x120	100x100	120x120
<b>DRF DU6</b>	1917,22	2249,60	2090,63	2448,71
handmatige opening	<b>2319,84</b>	<b>2722,02</b>	<b>2529,66</b>	<b>2962,94</b>
<b>DRG P2</b>	1799,70	2005,18	1968,72	2328,65
handmatige opening	<b>2177,64</b>	<b>2426,27</b>	<b>2382,15</b>	<b>2817,67</b>
<b>DRC-C P2</b>	1411,41	1711,70	1562,36	1856,18
handmatige opening	<b>1707,80</b>	<b>2071,15</b>	<b>1890,45</b>	<b>2245,98</b>
<b>EPDM-Manchet*</b>	338,84	363,47	342,25	368,57
	<b>410,00</b>	<b>439,80</b>	<b>414,12</b>	<b>445,97</b>

DRC-C: de scharnieren zijn gepositioneerd in de breedte van het raam.  
DRF: de scharnieren zijn gepositioneerd in de breedte van het raam.

## ADVIES

\*Kijk voor meer informatie over het EPDM-manchet op blz. 114 of op [www.fakro.nl/epdm-manchet](http://www.fakro.nl/epdm-manchet).

**PRIJZEN IN EURO** Prijs excl. 21% BTW  
Prijs incl. 21% BTW

**VOORRAAD**

Levertermijn in weken circa

2 4

## ZBL/D



- Veiligheidsslot

77,04

**93,22**

# Rookgasafvoer platdakraam

DSF, DSC

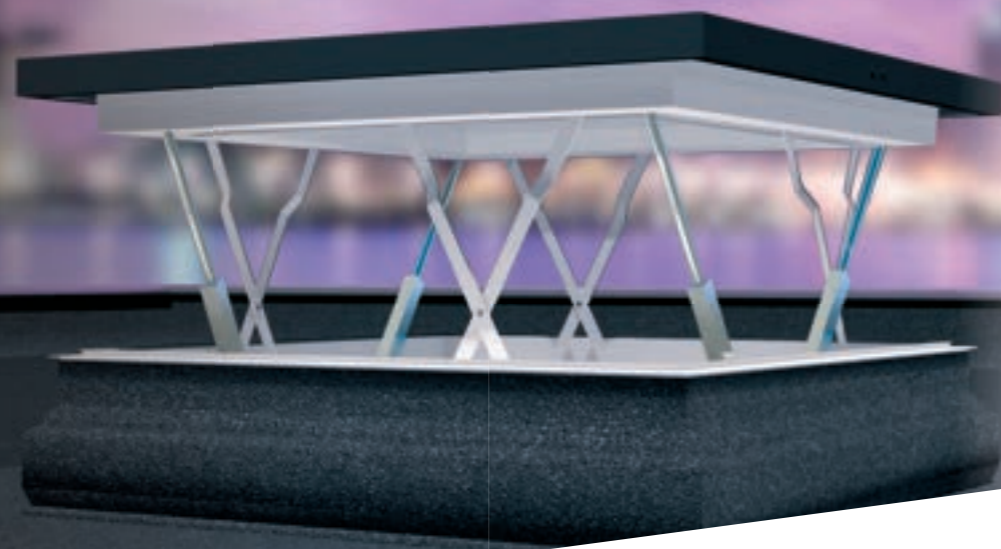

Dit dakraam is ideaal voor extra veiligheid in trappenhuisen onder platte daken. Het zorgt niet alleen voor daglicht en ventilatie maar ook voor een snelle en veilige afvoer van rook en warmte bij brand. Het is voorzien van een 24V kettingmotor. Hiermee opent het raam bij rookontwikkeling via de vier hoeken binnen 60 sec.

## VOORDELEN

- ✓ De opstand (30 cm hoog) en raamvleugel is opgebouwd vanuit een PVC meerkamerprofiel dat in het profiel extra is geïsoleerd en aan de binnenzijde wit van kleur is.
- ✓ De opengaande vleugel opent op de vier hoeken verticaal tot een hoogte van ca. 50 cm, waardoor rook en warmte zeer effectief worden afgevoerd. Dankzij het schaarmechanisme en de twee of vier 24V motoren is het raam bovendien zeer bestand tegen sneeuw en wind.
- ✓ Deze speciale ramen zijn bedoeld voor platte daken (helling van 0° to 15°).
- ✓ Zowel de DSC-C als DSF dienen horizontaal (helling 0°) te worden geplaatst.



Scan voor actuele prijzen

DSF

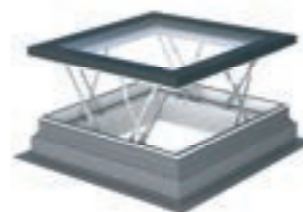

- Platdakraam met vlakke afwerking in glas (standaard 6 mm gehard glas met zilver reflecterende coating aan de buitenzijde) met zwarte glasrand en zwarte aluminium omlijsting (RAL 9005).
- De ventilatieopening beschikt over vier 24V motoren, ingebouwd aan de binnenzijde, maar niet zichtbaar in gesloten toestand. De motoren zijn goed bereikbaar voor eventueel onderhoud of herstel en verminderen de globale thermische isolatie van de opstand niet.
- Voorzien van een 3-laags DU6 beglazing met  $U_g = 0,5 \text{ W/m}^2\text{K}$ . -  $U_w = 0,79 \text{ W/m}^2\text{K}$  voor de 120x120.

DSC

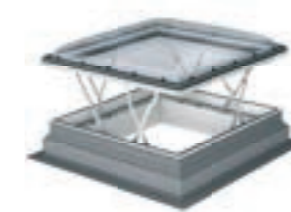

- Platdakraam met bolvormige lichtkoepel in helder (C) polycarbonaat met UV oppervlaktebescherming.
- De ventilatieopening beschikt over vier 24V motoren, ingebouwd aan de binnenzijde, maar niet zichtbaar in gesloten toestand. De motoren zijn goed bereikbaar voor eventueel onderhoud of herstel en verminderen de globale thermische isolatie van de opstand niet.
- Voorzien van een 2-laags P2 beglazing met  $U_g = 1,1 \text{ W/m}^2\text{K}$ . -  $U_w = 1,0 \text{ W/m}^2\text{K}$  voor de 120x120.

## ROOFGASAFVOER PLATDAKRAAM

	0,90	1,00	1,32
Effectief glasoppervlak (m <sup>2</sup> )	0,90	1,00	1,32
Afmeting (cm)	100x100	105x105	120x120
<b>DSF DU6</b>	-	2184,08	2029,74
	-	<b>2642,74</b>	<b>2455,99</b>
<b>DSC-C2 P2</b>	1747,28	-	1911,38
	<b>2114,21</b>	-	<b>2312,77</b>
<b>DSC-C4 P2</b>	1463,43	-	1619,95
	<b>1770,75</b>	-	<b>1960,14</b>

PRIJZEN IN EURO

Prijs excl. 21% BTW  
Prijs incl. 21% BTW

VOORRAAD

Levertermijn in weken circa

2 4

# Dakluik met trap

DRL, LML



Betreed makkelijk en veilig een plat dak met dit dakluik. Het luik is uitgevoerd met een dichte plaat en wordt standaard geleverd met een luxe trap. De producten sluiten strak op elkaar aan, waardoor een prettige en natuurlijke doorloop naar het platte dak ontstaat. Na gebruik is de trap eenvoudig in te klappen, waardoor er in de onderliggende ruimte geen ruimteverlies ontstaat.

## VOORDELEN

- ✓ Natuurlijke doorloop op het platte dak door strakke aansluiting van zoldertrap en dakluik
- ✓ Makkelijke en veilige toegang tot het platte dak door antislipstrip op de opstandflens
- ✓ Geïsoleerde opstand en raamvleugel van PVC (meerkamerprofiel)
- ✓ Afwerking aan binnenzijde is wit van kleur
- ✓ Opengaande vleugel met thermisch geïsoleerd aluminium sandwichpaneel (RAL 7022) aan de buitenzijde en rubberen afdichtingen
- ✓ Vleugel opent tot 60°, opent/sluit gemakkelijk door gasdrukveren en blijft zo in open positie staan
- ✓ Montage dakhelling 0-5°



Scan voor actuele prijzen

DRL



LML



+

- De DRL wordt gemonteerd op het platte dak, waarna de dakbedekking tegen de opstand wordt aangebracht.
- Levering voor een plafondhoogte van 305 cm is ook mogelijk op aanvraag voor de maten 15K, 16K, 17K en 18K.
- De producten DRL en LML sluiten strak op elkaar aan, waardoor een natuurlijke doorloop naar het platte dak ontstaat.
- Mogelijkheid om ZBR tussenstang voor dichtvalbeveiliging apart bij te bestellen.
- Prijs op aanvraag.
- De bakhogte van de LML zoldertrap is 31 cm.

## Sparingmaat bepalen

	A		B		S		L	
DRL [cm]	[cm]		[cm]		[cm]		[cm]	
13K	60	120	81	165				
14K	70	120	90	165				
15K	70	130	90	175				
16K	70	140	90	185				
17K	86	130	106	175				
18K	92	130	112	175				

## DAKLUIK + LUXE METALEN TRAP

MAATCODE	13K	14K	15K	16K	17K	18K
Afmetingen dakluik SxL [cm]	81x165	90x165	90x175	90x185	106x175	112x175
<b>DRL</b> (dakluik)	1315,96	1353,60	1395,73	1434,86	1719,20	1749,27
	<b>1592,31</b>	<b>1637,85</b>	<b>1688,84</b>	<b>1736,18</b>	<b>2080,24</b>	<b>2116,62</b>
Afmetingen dak/plafondopening AxB [cm]	60x120	70x120	70x130	70x140	86x130	92x130
<b>LML</b> (metalen trap met bakhogte 31 cm)	776,92	817,05	853,43	892,90	1139,47	1227,91
	<b>940,07</b>	<b>988,63</b>	<b>1032,65</b>	<b>1080,41</b>	<b>1378,76</b>	<b>1485,78</b>
<b>ADVIES</b> EPDM-Manchet*	342,60	363,64	365,34	367,05	368,06	388,62
	<b>414,55</b>	<b>440,00</b>	<b>442,06</b>	<b>444,13</b>	<b>445,35</b>	<b>470,23</b>

\*Kijk voor meer informatie over het EPDM-manchet op blz. 114 of op [www.fakro.nl/epdm-manchet](http://www.fakro.nl/epdm-manchet).

## ZBL/D



- Veiligheidsslot

77,04  
**93,22**

**PRIJZEN IN EURO** Prijs excl. 21% BTW  
Prijs incl. 21% BTW

**VOORRAAD**

Levertermijn in weken circa **2** **4**

# Opstand voor platdakproducten

XRD



XRD

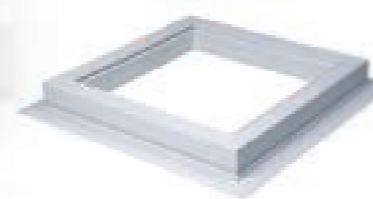

- De opstand wordt standaard geleverd met onderaan een brede flens voor een eenvoudige aansluiting op de dakbedekking.
- De XRD is ook op maat te maken.
- De standaard meegeleverde flens kan desgewenst in het werk verwijderd worden.
- Leverbaar voor platdakproducten typen D\_F, D\_G, D\_C, DR\_ en DXW.
- De XRD opstand is stapelbaar. Prijs op aanvraag.
- Niet te combineren met een EPDM manchet.

XRD/W



- Versterkte opstand. Hierdoor kunnen tot drie opstanden op elkaar geplaatst worden.
- Deze opstand is erg geschikt voor platdakproducten.
- Niet te combineren met een EPDM manchet.

XRD/A



- Verhoogt dakhelling met 3°.
- Voor plaatsing onder platdakproducten typen D\_F of D\_G.
- Leverbaar in alle maten van platdakproducten typen D\_F of D\_G. Maatwerk is ook mogelijk.
- Kant-en-klaar pakket voor snelle montage.
- Ook te combineren met de XRD platdakopstand. De XRD/A wordt bovenop de XRD gemonteerd.
- Niet te combineren met een EPDM manchet.

De opstand voor platdakproducten maakt het mogelijk om de platdakproducten type D\_F, D\_C, D\_G, DR\_ en/of DXW hoger ten opzichte van het dakvlak te positioneren, zoals bijvoorbeeld bij omgekeerde daken, terras- of groene daken. De dakopening die nodig is voor de opstand is gelijk aan die van de lichtkoepel en het platdakraam. De opstand is vervaardigd uit een PVC-meerkamerprofiel (gerecycled PVC) dat in het profiel is geïsoleerd.

## VOORDELEN

- ✓ Toepasbaar voor D\_F, D\_G, D\_C, DR\_ en DXW
- ✓ Ideaal voor het groendak door verhoogde plaatsing van 15 cm en is stapelbaar
- ✓ Geïsoleerde opstand en raamvleugel van PVC (meerkamerprofiel)
- ✓ Afwerking aan binnenzijde is wit van kleur
- ✓ Gemakkelijke aansluiting op dakbedekking door brede flens (deze kan verwijderd worden)
- ✓ Maximaal drie opstanden op elkaar te plaatsen
- ✓ Mogelijkheden voor maatwerk (prijs op aanvraag)



Scan voor actuele prijzen

## Sparingmaat bepalen

	A		B		S		L	
	[cm]	[cm]	[cm]	[cm]	[cm]	[cm]	[cm]	
01K	60-65	80-85	102	102				
02K	60-65	90-95	102	132				
03K	70-75	70-75	112	112				
04K	80-85	80-85	122	122				
05K	90-95	90-95	132	132				
06K	90-95	120-125	132	162				
07K	100-105	100-105	142	142				
10K	100-105	150-155	142	192				
08K	120-125	120-125	162	162				
09K	140-145	140-145	182	182				
11K	120-125	220-225	162	262				

## OPSTAND VOOR PLATDAKPRODUCTEN

MAATCODE	01K	02K	03K	04K	05K	06K	07K	10K	08K	09K	11K
Afmetingen (cm)	60x60	60x90	70x70	80x80	90x90	90x120	100x100	100x150	120x120	140x140	120x220
XRD opstand (+ 15 cm)	230,62	256,89	262,73	280,23	280,23	286,07	294,84	318,21	306,52	361,99	402,84
XRD/W opstand	313,40	348,88	334,08	345,90	363,65	387,31	381,40	419,84	410,96	461,22	496,71
XRD/A opstand	98,72	127,04	115,10	121,26	141,33	176,27	153,04	217,99	201,06	236,02	310,42
	119,45	153,72	139,27	146,73	171,00	213,29	185,18	263,77	243,28	285,59	375,61

PRIJZEN IN EURO

Prijs excl. 21% BTW  
Prijs incl. 21% BTW

VOORRAAD

Levertermijn in weken circa

2 4

# Platdakopstand

EFW

## EFW

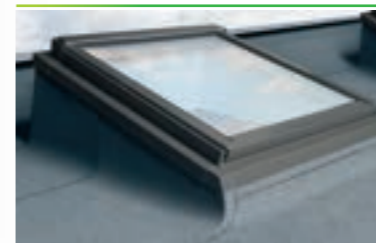

- De opstand is vervaardigd uit hout, opgevuld met EPS-isolatie (exclusief binnenafwerking) en aluminium afwerkprofielen om een waterdichte aansluiting van het dakraam met de opstand te garanderen.
- De opstanden EFW B2/1 en B3/1 worden inclusief verbindingsbalken geleverd.
- De koppelf afstand tussen de dakramen is standaard 100 mm. Op aanvraag zijn 18 mm en 40 mm ook leverbaar.

### Toe te passen dakramen

- FT\_V
- FP\_V
- FW\_ (voor daktoetreding)

Ga naar blz. 20-21 voor meer informatie over deze typen dakramen.

## Sparingmaat bepalen

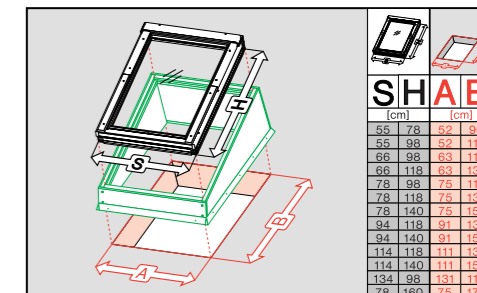

EFW

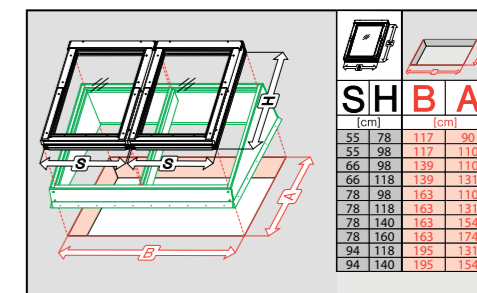

EFW B2/1

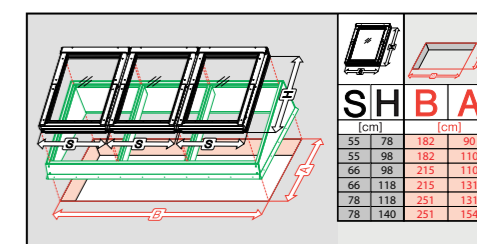

EFW B3/1

De platdakopstand is te combineren met diverse typen FAKRO dakramen. Met deze combinatie creër je een natuurlijke bron van daglicht onder elk plat dak. De opstaande rand is gemaakt van hout, is goed geïsoleerd en sluit naadloos aan op het dakraam. De platdakopstand garandeert een waterdichte aansluiting in de dakbedekking, zorgt voor een goede afvoer van het regenwater en is bestand tegen elk weertype.

## VOORDELEN

- ✓ Ideaal voor plaatsing van diverse FAKRO dakramen op het platte dak
- ✓ Goed geïsoleerd en sluit naadloos aan op het dakraam
- ✓ Waterdichte aansluiting tussen dakraam en dakbedekking
- ✓ Alleen te combineren met een FAKRO dakraam in dezelfde maat
- ✓ FAKRO binnen- en buitenzonwering mogelijk (zie blz. 90)
- ✓ Montage dakhelling 0-15°



Scan voor actuele prijzen

## PLATDAKOPSTAND VOOR DAKRAMEN

MAATCODE	04	05	06	07	13	15	08	09	80	10	11	12	18	17
Afmeting (cm)	66x118	78x98	78x118	78x140	78x160	94x98	94x118	94x140	94x160	114x118	114x140	134x98	134x118	134x140
EFW	467,05	444,34	452,47	476,79	484,90	442,77	484,90	489,78	590,31	535,16	535,16	535,16	784,37	590,31
	565,13	537,65	547,49	576,91	586,73	535,75	586,73	592,63	714,28	647,54	647,54	647,54	949,08	714,28
EFW B2/1	p.o.a	p.o.a	p.o.a	p.o.a	p.o.a	p.o.a	p.o.a	p.o.a	-	p.o.a	p.o.a	-	-	-
EFW B3/1	p.o.a	p.o.a	p.o.a	p.o.a	p.o.a	-	-	-	-	-	-	-	-	-

PRIJZEN IN EURO

Prijs excl. 21% BTW  
Prijs incl. 21% BTW

VOORRAAD

Levertermijn in weken circa

2 4

# Lichtstraat

EFR



Creëer een grote bron van natuurlijke lichtinval in jouw (woon) ruimte met de FAKRO lichtstraat. Het combineert de vertrouwde kwaliteit van FAKRO dakramen in een complete oplossing voor het platte dak. De lichtstraat is een esthetisch product en garandeert een grote daglichtopbrengst, flexibiliteit en verschillende bedieningsmogelijkheden.

## VOORDELEN

- ✓ Grote bron van natuurlijk licht in de (woon)ruimte
- ✓ Combineert FAKRO dakramen in complete oplossing voor het platte dak
- ✓ Mogelijkheid om FAKRO dakramen in het platte dak te monteren
- ✓ Meerdere bedieningsmogelijkheden, zoals handmatig of elektrisch (afhankelijk van toepassing type dakraam)
- ✓ FAKRO binnen- en buitenzonwering mogelijk (zie blz. 90)
- ✓ Montage dakhelling 0-15°



Scan voor actuele prijzen

EFR/U



Houten opstand

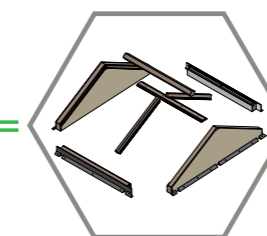

Aluminium afwerkprofielen

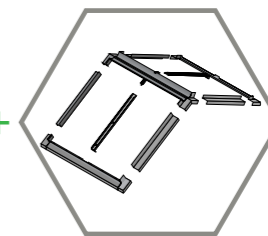

Dakramen

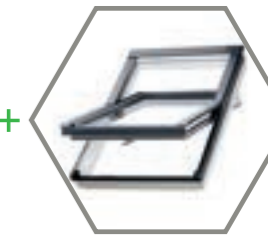

Lichtstraat incl. opstand, afwerkprofielen en vier dakramen.

De lichtstraat is een complete set bestaande uit:

- 4x FAKRO dakramen met veiligheidsglas (typen FT\_V P20)
- Twee zijwangen vervaardigd uit OSB-platen, opgevuld met EPS-isolatie (excl. binnenafwerking)
- Draagbalken vervaardigd uit polyurethaan wit afgelakt grenenhout (ook leverbaar in blank afgelakt grenenhout)
- Aluminium afwerkprofielen om een waterdichte aansluiting te garanderen
- Afwerkstroken tussen de dakramen vervaardigd uit wit afgelakt grenenhout (EFR/U).

De dakhelling van de lichtstraat is 30°. De koppelafstand tussen de dakramen is 100 mm.

## LICHTSTRAAT

MAATCODE	B2/2 05	B2/2 06	B2/2 07	B2/2 10	B2/2 11
Effectief glasoppervlak lichtstraat B2/2 (m <sup>2</sup> )	1,88	2,36	2,92	3,8	4,64
Afmetingen dakramen (cm)	<b>78x98</b>	<b>78x118</b>	<b>78x140</b>	<b>114x118</b>	<b>114x140</b>
Afmetingen lichtstraat AxB (cm)	156x177	156x212	156x250	228x212	228x250
<b>EFR/U B2/2 FTU-V P20</b>	p.o.a.	p.o.a.	p.o.a.	p.o.a.	p.o.a.
grenenhout, wit afgelakt, v.v. veiligheidsglas					

\*De hierboven getoonde prijzen zijn complete setprijzen bestaande uit: 4x dakramen (FTU-V P20) met een lichtstraat in blokcombinatie B2/2.

Op aanvraag is het ook mogelijk om een combinatie met 6 (B3/2) of 8 (B4/2) dakramen toe te passen. De maximale breedte van beide combinaties is 250 cm.

## ELEKTRISCHE BEDIENING



Deze dakramen zijn ook leverbaar in een elektrische uitvoering. Kijk voor meer informatie op 32

PRIJZEN IN EURO

Prijs excl. 21% BTW  
Prijs incl. 21% BTW

VOORRAAD

Levertermijn in weken circa

2 4

# PLATDAKRAAM OP MAAT

## DXF DU6 OP MAAT

		Breedte dakopening A = 60 tot 220 cm																				
		60	70	80	90	100	110	120	130	140	150	160	170	180	190	200	210	220				
Lengte dakopening B = 60 tot 220 cm	60	0,23																				
	70		0,33																			
	80			0,46																		
	90				0,6																	
	100					0,77																
	110																					
	120						0,83		1,16													
	130																					
	140										1,63											
	150																					
	160																					
	170																					
180																						
190																						
200																						
210																						
220																						

Prijs op aanvraag

- Op maat verkrijgbare afmetingen (per cm)
- Niet-produceerbare afmetingen
- 0,23** - Effectief glasoppervlak van de standaard afmetingen

## DMF DU6 OP MAAT

		Breedte dakopening A = 60 tot 220 cm																				
		60	70	80	90	100	110	120	130	140	150	160	170	180	190	200	210	220				
Lengte dakopening B = 60 tot 220 cm	60	0,23																				
	70		0,33																			
	80			0,46																		
	90				0,6																	
	100					0,77																
	110																					
	120						0,83		1,16													
	130																					
	140										1,63											
	150																					
	160																					
	170																					
180																						
190																						
200																						
210																						
220																						

Prijs op aanvraag

- Op maat verkrijgbare afmetingen (per cm)
- Niet-produceerbare afmetingen
- 0,23** - Effectief glasoppervlak van de standaard afmetingen

## DEF DU6 OP MAAT

		Breedte dakopening A = 60 tot 220 cm																				
		60	70	80	90	100	110	120	130	140	150	160	170	180	190	200	210	220				
Lengte dakopening B = 60 tot 220 cm	60	0,23																				
	70		0,33																			
	80			0,46																		
	90				0,6																	
	100					0,77																
	110																					
	120						0,83		1,16													
	130																					
	140										1,63											
	150																					
	160																					
	170																					
180																						
190																						
200																						
210																						
220																						

Prijs op aanvraag

- Op maat verkrijgbare afmetingen (per cm)
- Niet-produceerbare afmetingen
- 0,23** - Effectief glasoppervlak van de standaard afmetingen

De levertijd van een platdakraam op maat bedraagt 5 weken.

De scharnieren, spindel (DMF) en kettingmotor(en) (DEF) zijn geïntegreerd in de breedte van het raam.  
\* DMF maatcodes 8,9,10,11,32,33,34 worden voorzien van een tandspindel.

# MATENOVERZICHT PLATDAKRAMEN & LICHTKOEPELS

## D\_F DU6

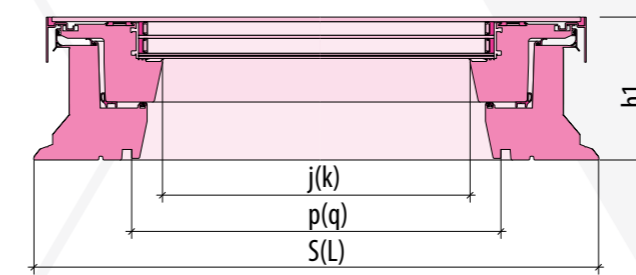

## D\_G P2



## D\_C P2

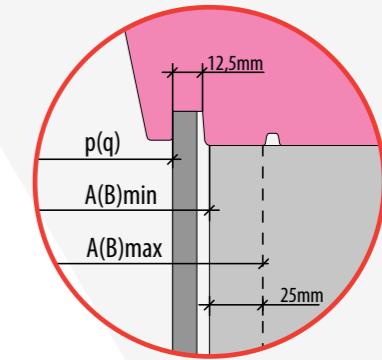
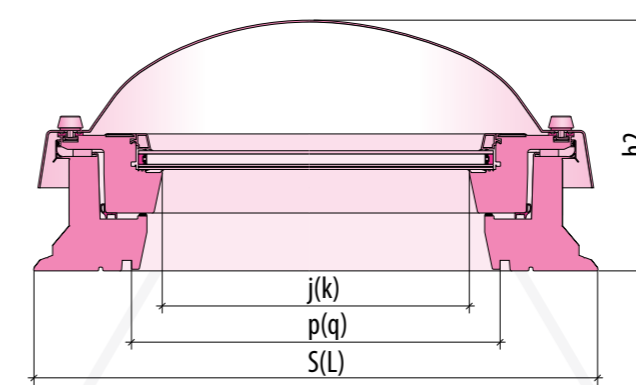

## XRD - XRD/W

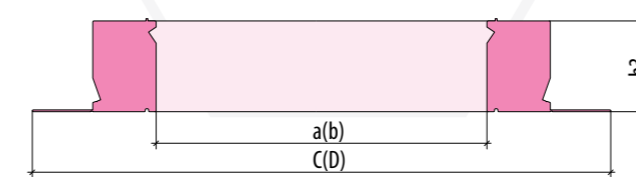

Dakopening	Maatcode	Buitenmaat opstand	Binnenmaat afwerking	Effectieve lichtdoorlaat	Hoogte			Binnenmaat verhogingsopstand	Buitenmaat verhogingsopstand	
					h1	h2	h3			
AxB min.		SxL	pxq	jxk	[mm]			axb	CxD	
[cm]										
60 x 60	01K	820 x 820	558 x 558	476 x 476	191	347	150	610 x 610	1020 x 1020	
60 x 90	02K	820 x 1120	558 x 858	476 x 776	191	347	150	610 x 910	1020 x 1320	
70 x 70	03K	920 x 920	658 x 658	576 x 576	191	347	150	710 x 710	1120 x 1120	
80 x 80	04K	1020 x 1020	758 x 758	676 x 676	191	347	150	810 x 810	1220 x 1220	
90 x 90	05K	1120 x 1120	858 x 858	776 x 776	191	382	150	910 x 910	1320 x 1320	
90 x 120	06K	1120 x 1420	858 x 1158	776 x 1076	191	382	150	910 x 1210	1320 x 1620	
100 x 100	07K	1220 x 1220	958 x 958	876 x 876	191	382	150	1010 x 1010	1420 x 1420	
100 x 150	10K	1220 x 1720	958 x 1458	876 x 1376	191	432	150	1010 x 1510	1420 x 1920	
120 x 120	08K	1420 x 1420	1158 x 1158	1076 x 1076	191	432	150	1210 x 1210	1620 x 1620	
140 x 140	09K	1620 x 1620	1358 x 1358	1276 x 1276	191	432	150	1410 x 1410	1820 x 1820	
120 x 220	11K	1420 x 2420	1158 x 2158	1076 x 2076	191	432	150	1210 x 2210	1620 x 2620	
90 x 60	31K	1120 x 820	858 x 558	776 x 476	191	347	150	910 x 610	1320 x 1020	
120 x 90	32K	1420 x 1120	1158 x 858	1076 x 776	191	382	150	1210 x 910	1620 x 1320	
150 x 100	33K	1720 x 1220	1458 x 958	1376 x 876	191	432	150	1510 x 1010	1920 x 1420	
200 x 100	34K	2220 x 1220	1958 x 958	1876 x 876	191	432	150	2010 x 1010	2420 x 1420	



## ZONWERING VOOR PLATDAKRAMEN

- 146 VERDUISTEREND ROLGORDIJN **ARF/D**
- 146 SCREEN **AMZ/F SOLAR**
- 147 INSECTENHOR **AMV**

Scan voor actuele prijzen



**ARF/D** binnenzonwering  
Verduisterend rolgordijn



- Uitstekende bescherming tegen zonlicht.
- Te vergrendelen in elke positie.
- Nagenoeg complete verduistering van de kamer.
- Gedeeltelijke reductie van overtollige warmte in de ruimte.
- De ARF/D zonwering wordt bediend met een bedieningsstok (type ZSD - blz. 156). **Apart te bestellen.**

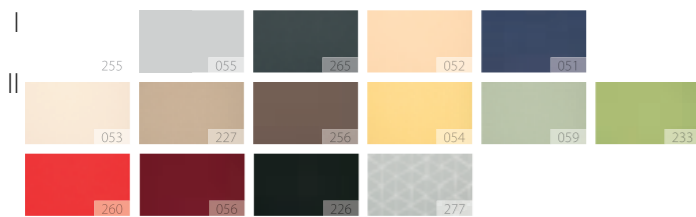

**ARF/D Solar** aangedreven op zonne-energie en bediend via het draadloze Z-Wave protocol. De afstandsbediening bestel je apart.

**ARF/D Z-Wave** aangedreven op een 15v motor en bediend via het draadloze Z-Wave protocol. De afstandsbediening en voeding (ZZ60H) bestel je apart. Kijk op blz. 155 voor meer informatie.

Bij toepassing op een Z-Wave platdakproduct is een aparte voeding niet nodig.

**AMZ/F Solar** buitenzonwering  
Screen



- Tot 8 keer effectievere bescherming tegen zonnewarmte dan binnenzonwering.
- Effectieve schaduwwerking terwijl licht nog de ruimte kan binnentreden.
- Profielen en kunststof elementen in zwart RAL 9005.
- Leverbaar in twee groepen stoftransparantie: groep I 10% en groep II 1%.

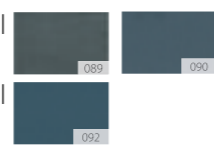

**AMZ/F Solar** automatische bediening door de ingebouwde besturingscentrale, solar batterij met PV-paneel en apart te bestellen afstandsbediening. Bediening volgens het Z-Wave protocol.

**Let op!** De drukk kleuren kunnen afwijken van de werkelijke kleuren. Vraag een gratis staal aan bij jouw zonwering dealer of via FAKRO.

**AMV**  
Insectenhor

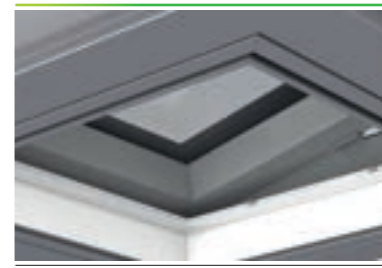

- Bescherming tegen insecten
- Minimale schaduwvorming
- Soepele werking
- Eenvoudige montage door de vergrendelingspennen
- Alleen beschikbaar voor elektrische dakramen

**INSECTENHOR PLATDAKRAAM**

MAATCODE	01K	02K	03K	04K	05K	06K	07K	10K	08K	09K	11K	31K	32K	33K	39K	34K
Afmeting (cm)	60x60	60x90	70x70	80x80	90x90	90x120	100x100	100x150	120x120	140x140	120x220	90x60	120x90	150x100	150x150	200x100
<b>AMV</b>	p.o.a.	p.o.a.	p.o.a.	p.o.a.	p.o.a.	p.o.a.	p.o.a.	p.o.a.	p.o.a.	p.o.a.	p.o.a.	p.o.a.	p.o.a.	p.o.a.	p.o.a.	p.o.a.

**VERDUISTEREND ROLGORDIJN\***

MAATCODE	01K	02K	03K	04K	05K	06K	07K	10K	08K	09K	11K	31K	32K	33K	39K	34K
Afmeting (cm)	60x60	60x90	70x70	80x80	90x90	90x120	100x100	100x150	120x120	140x140	120x220	90x60	120x90	150x100	150x150	200x100
<b>ARF/D I</b>	95,55	95,55	102,90	112,70	117,60	129,85	129,85	-	137,20	-	-	-	-	-	-	-
	<b>115,62</b>	<b>115,62</b>	<b>124,51</b>	<b>136,37</b>	<b>142,30</b>	<b>157,12</b>	<b>157,12</b>	-	<b>166,01</b>	-	-	-	-	-	-	-
<b>ARF/D II</b>	124,95	124,95	132,30	144,55	149,45	166,60	166,60	-	173,95	-	-	-	-	-	-	-
	<b>151,19</b>	<b>151,19</b>	<b>160,08</b>	<b>174,91</b>	<b>180,83</b>	<b>201,59</b>	<b>201,59</b>	-	<b>210,48</b>	-	-	-	-	-	-	-
<b>ARF/D Z-Wave I</b>	377,30	377,30	384,65	387,10	399,35	409,15	409,15	467,95	438,55	p.o.a.	p.o.a.	p.o.a.	p.o.a.	p.o.a.	p.o.a.	p.o.a.
	<b>456,53</b>	<b>456,53</b>	<b>465,43</b>	<b>468,39</b>	<b>483,21</b>	<b>495,07</b>	<b>495,07</b>	<b>566,22</b>	<b>530,65</b>	-	-	-	-	-	-	-
<b>ARF/D Z-Wave II</b>	396,90	396,90	409,15	414,05	423,85	428,75	428,75	405,87	465,50	p.o.a.	p.o.a.	p.o.a.	p.o.a.	p.o.a.	p.o.a.	p.o.a.
	<b>480,25</b>	<b>480,25</b>	<b>495,07</b>	<b>501,00</b>	<b>512,86</b>	<b>518,79</b>	<b>518,79</b>	<b>491,10</b>	<b>563,26</b>	-	-	-	-	-	-	-
<b>ARF/D SOLAR I</b>	436,10	436,10	445,90	448,35	465,50	472,85	472,85	536,55	507,15	556,15	p.o.a.	p.o.a.	p.o.a.	p.o.a.	p.o.a.	p.o.a.
	<b>527,68</b>	<b>527,68</b>	<b>539,54</b>	<b>542,50</b>	<b>563,26</b>	<b>572,15</b>	<b>572,15</b>	<b>649,23</b>	<b>613,65</b>	<b>672,94</b>	-	-	-	-	-	-
<b>ARF/D SOLAR II</b>	458,15	458,15	472,85	475,30	487,55	494,90	494,90	573,30	534,10	595,35	p.o.a.	p.o.a.	p.o.a.	p.o.a.	p.o.a.	p.o.a.
	<b>554,36</b>	<b>554,36</b>	<b>572,15</b>	<b>575,11</b>	<b>589,94</b>	<b>598,83</b>	<b>598,83</b>	<b>693,69</b>	<b>646,26</b>	<b>720,37</b>	-	-	-	-	-	-

\* Cassette en zijgeleiders standaard in geanodiseerd aluminium.

**SCREEN PLATDAKRAAM & LICHTKOEPEL VLAK GLAS\***

MAATCODE	01K	02K	03K	04K	05K	06K	07K	10K	08K	09K	11K	31K	32K	33K	39K	34K
Afmeting (cm)	60x60	60x90	70x70	80x80	90x90	90x120	100x100	100x150	120x120	140x140	120x220	90x60	120x90	150x100	150x150	200x100
<b>AMZ/F SOLAR I</b>	788,90	788,90	815,85	815,85	833,00	847,70	833,00	1011,85	867,30	1095,15	1293,60	p.o.a.	p.o.a.	p.o.a.	p.o.a.	p.o.a.
	<b>954,57</b>	<b>954,57</b>	<b>987,18</b>	<b>987,18</b>	<b>1007,93</b>	<b>1025,72</b>	<b>1007,93</b>	<b>1224,34</b>	<b>1049,43</b>	<b>1325,13</b>	<b>1565,26</b>	-	-	-	-	-
<b>AMZ/F SOLAR II</b>	830,55	830,55	857,50	857,50	877,10	894,25	877,10	1070,65	913,85	1153,95	1367,10	p.o.a.	p.o.a.	p.o.a.	p.o.a.	p.o.a.
	<b>1004,97</b>	<b>1004,97</b>	<b>1037,58</b>	<b>1037,58</b>	<b>1061,29</b>	<b>1082,04</b>	<b>1061,29</b>	<b>1295,49</b>	<b>1105,76</b>	<b>1396,28</b>	<b>1654,19</b>	-	-	-	-	-
<b>AMZ/C SOLAR I</b>	p.o.a.	p.o.a.	p.o.a.	p.o.a.	p.o.a.	p.o.a.	p.o.a.	p.o.a.	p.o.a.	p.o.a.	p.o.a.	p.o.a.	p.o.a.	p.o.a.	p.o.a.	p.o.a.
	-	-	-	-	-	-	-	-	-	-	-	-	-	-	-	-
<b>AMZ/C SOLAR II</b>	p.o.a.	p.o.a.	p.o.a.	p.o.a.	p.o.a.	p.o.a.	p.o.a.	p.o.a.	p.o.a.	p.o.a.	p.o.a.	p.o.a.	p.o.a.	p.o.a.	p.o.a.	p.o.a.
	-	-	-	-	-	-	-	-	-	-	-	-	-	-	-	-

\* Leverbaar voor platdakramen D\_F en lichtkoepele vlak glas D\_G.

**MATEN OVERZICHT**

	D_F	D_G	D_C	D_Z	DXW	DRF	DRC
<b>ARF/D</b> verduisterend rolgordijn	+	+	+	+	+	+	+
<b>ARF/D Z-Wave Solar</b> verduisterend rolgordijn	+	+	+	+	+	+	+
<b>ARF/D Z-Wave</b> verduisterend rolgordijn	+	+	+	+	+	-	-
<b>AMZ/F Z-Wave Solar</b> screen	+	+	-	-	-	+	-
<b>AMZ/C Z-Wave Solar</b> screen	-	-	+	-	-	-	-
<b>AMV Insectenhor</b>	+*	+*	+*	-	-	-	-

\* Alleen beschikbaar voor elektrische varianten (DE\_), niet beschikbaar voor DM\_ platdakramen

	60x60	60x90	70x70	80x80	90x90	90x120	100x100	100x150	120x120	140x140	120x220	90x60	120x90	150x100	150x150	200x100
<b>ARF/D</b>	+	+	+	+	+	+	+	-	+	+	-	-	-	-	-	-
<b>ARF/D Z-Wave</b>	+	+	+	+	+	+	+	+	+	+	+	-	-	-	-	-
<b>ARF/D Solar</b>	+	+	+	+	+	+	+	+	+	+	+	+	+	+	+	+
<b>AMZ/F Solar</b>	+	+	+	+	+	+	+	+	+	+	+	+	+	+	+	+
<b>AMZ/C Z-Wave Solar screen</b>	+	+	+	+	+	+	+	+	+	+	+	+	+	+	+	+
<b>AMV Insectenhor</b>	+	+	+	+	+	+	+	+	+	+	+	+	+	+	+	+

**ZSD**



Scan voor actuele prijzen

**PRIJZEN IN EURO**

Prijs excl. 21% BTW  
Prijs incl. 21% BTW

**VOORRAAD**

Levertermijn in weken circa

2 4

Algemeen  
Dakramen | Specials  
Dakraamsystemen  
Dakcapellen  
Installatieproducten  
Zonwering voor dakramen  
Lichttunnels  
Platdakproducten  
Zonwering voor Platdakramen  
Bedieningsystemen  
Service



## BEDIENINGSSYSTEMEN

- 150 SMARTHOME
- 152 ELEKTRISCHE DAKRAMEN
- 154 ELEKTRISCHE BEDIENINGSSYSTEMEN
- 156 HANDMATIGE BEDIENINGSSYSTEMEN

Scan voor actuele prijzen

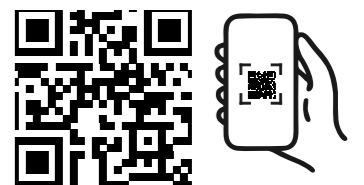

# Smarthome



In een slimme woning (smarthome) zijn meerdere alledaagse apparaten door middel van moderne technologie met elkaar verbonden. Zo kunnen een thermostaat, verwarming of lamp met elkaar communiceren en informatie uitwisselen via draadloze verbindingen als bluetooth en Z-Wave of draadverbindingen.

Veel dagelijkse handelingen en activiteiten worden hierdoor automatisch geregeld, wat bijdraagt aan het comfort in huis. Denk aan een heerlijke warme woning in de winterdagen, voldoende ventilatie als er teveel mensen in een ruimte zijn of het voorkomen van oververhitting in de zomer door automatisch sluitende zonwering. Het kan ook helpen bij energiebesparing. Zo hoeft je dus bijna nergens meer zelf aan te denken.

## VOORDELEN

- ✓ Meer gemak
- ✓ Meer comfort



Scan voor actuele prijzen

## ZO WERKT FAKRO SMARTHOME

FAKRO smarthome is een geavanceerde technologische oplossing waarbij FAKRO producten worden geïntegreerd in een smarthome systeem. Ze kunnen lokaal worden bediend met behulp van een afstandsbediening. Door het huis te voorzien van extra sensoren en een gateway, bijvoorbeeld van FIBARO, kan het gebouw worden beheerd via een app op een smartphone of tablet.

### Communicatie via Z-Wave

De elektrische producten, die toe te passen zijn in een slimme woning, communiceren via de draadloze verbinding Z-Wave. Z-Wave is een techniek die ervoor zorgt dat alle slimme apparaten en producten in een woning met elkaar in verbinding kunnen staan. Zo is het mogelijk dat apparaten via Z-Wave een signaal ontvangen en uitzenden. Hierdoor kunnen grotere afstanden overbrugd worden in en om de woning en is het makkelijk om een hele woning te bedienen.

### Z-Wave voordelen

- ✓ Groot draagvlak en toekomstbestendig
- ✓ Vrijwel onbeperkt bereik door mesh-netwerktechnologie (aangesloten apparaten fungeren als 'tussenstations' om het signaal door te geven).
- ✓ Laag energieverbruik
- ✓ Open source
- ✓ Veilig netwerk
- ✓ Modulair

### Verbinding met andere communicatiesystemen

Het idee van een smarthome is dat alle producten en apparaten in een woning met elkaar kunnen samenwerken. Zo kan de bewoner vrijwel alles, al dan niet automatisch, aansturen. Sommige producten werken met andere communicatiesystemen dan Z-Wave, zoals KNX of Somfy. Hierop heeft FAKRO een oplossing bedacht met de ZWMA4-vertaalmodule. Deze module zorgt ervoor dat FAKRO producten kunnen integreren in vrijwel elk smarthome systeem met elk type communicatiesysteem.

### Communicatie via Supla gateway

De ZGW8 Supla-gateway wordt gebruikt om FAKRO Z-Wave producten te integreren met het Supla-systeem. Hiermee kunnen maximaal 8 Z-Wave producten via de Supla app op een smartphone worden geplaatst, wat het beheer van een smarthome eenvoudig en handig maakt.

### Communicatie via Wifi Tuya

FAKRO heeft een assortiment elektrische producten die communiceren via de Wifi verbinding. Wifi is een gecertificeerd communicatieprotocol en apparaten die aan dit protocol voldoen kunnen met elkaar communiceren. Let wel op dat de Wifi Tuya producten communiceren via een 2.4 Ghz. Wifi verbinding. Raadpleeg jouw provider op welke manier je een 2.4 Ghz. netwerk bij jou thuis kunt opzetten.

### Wifi Tuya voordelen

- ✓ Groot draagvlak en toekomstbestendig
- ✓ Direct communiceren via onze eigen FAKRO Smart app
- ✓ Veilig netwerk
- ✓ Geen gateway/Hub nodig
- ✓ Kan gekoppeld worden aan verschillende smarthome systemen
- ✓ Kan overal ter wereld bediend worden



# Elektrische dakramen



Met elektrische dakramen met Z-Wave of Wifi ervaar je het optimale bedieningsgemak. Deze elektrische bediening is vooral aan te raden voor moeilijk bereikbare dakramen of huizen waar het smarthome principe geldt. Het dakraam wordt fabrieksmatig voorzien van o.a. een kettingmotor, voeding en regensensor. Met een afstandsbediening (Z-Wave) of de FAKRO Smart app (Wifi Tuya) opent en sluit je makkelijk het dakraam. De elektrisch bedienbare dakramen hebben ook een aansluiting voor één elektrische binnenzonwering en één elektrische buitenzonwering.

Kijk op blz. 33 of het gewenste dakraam elektrisch uitvoerbaar is.

## VOORDELEN

- ✓ Optimaal bedieningsgemak op afstand
- ✓ Automatische sluiting bij regenval door regensensor
- ✓ Ideaal voor moeilijk bereikbare dakramen of huizen waar het SmartHome principe geldt
- ✓ Eenvoudig te reinigen door 180° (of 160° bij FY\_-V dakramen) kantelen en vastzetten in de schoonmaakstand
- ✓ FAKRO binnen- en buitenzonwering mogelijk



Scan voor actuele prijzen

## ELEKTRISCH DAKRAAM MET Z-WAVE

De elektrische dakramen communiceren via de draadloze verbinding Z-Wave. Z-Wave is een techniek die ervoor zorgt dat slimme apparaten en producten, in dit geval elektrische dakramen, in een woning met elkaar in verbinding kunnen staan. Zo is het mogelijk dat apparaten via Z-Wave een signaal ontvangen en ook weer uitzenden. Hierdoor kunnen grotere afstanden overbrugd worden en is het makkelijk om een hele woning te bedienen. De voordelen van Z-Wave: draadloos, beveiligd en gebruikt weinig energie.

Naast FAKRO's eigen bedieningssystemen kan het dakraam ook bediend worden via een webbrowser (beveiligde omgeving) of een app op een mobiel apparaat. Hiervoor is een gateway nodig.

### VERBINDING VIA EEN GATEWAY

Een gateway, bijvoorbeeld van Fibaro, zorgt voor de aansturing van alle Z-Wave producten in een woning of gebouw. Deze kan via een standaard router in de woning verbinding maken met het internet. Zo kunnen de elektrische producten in de woning via een beveiligd protocol op afstand gemonitord en bestuurd worden. Iedere PC, laptop, tablet of smartphone (waarop jij als gebruiker inlogt) wordt daarmee een afstandsbediening. Via een app is de gehele woning te regelen. FAKRO helpt je graag bij het kiezen van een passende gateway. Neem hiervoor contact met ons op.

Onze Z-Wave producten werken samen met Google Assistant, waardoor het mogelijk is om de producten toe te voegen aan Google Home (via bijv. een HC3 Lite Gateway).



## ELEKTRISCH DAKRAAM MET WIFI TUYA

Het FAKRO elektrische dakraam met wifi is de nieuwste toevoeging aan het assortiment van elektrische producten. Het dakraam is eenvoudig op afstand te bedienen vanaf de smartphone met de gratis app wBox (van blebox.eu). Het grote voordeel is dat er geen gateway (verbindingcentrale) nodig is om verbinding te maken met het dakraam, alleen een werkende wifi-verbinding.

### SNELLE VERBINDING VIA WIFI

Wifi maakt het mogelijk om met elk apparaat rechtstreeks een verbinding tot stand te brengen en hierbij een bestaand wifi-netwerk te gebruiken (bijv. thuis, werk, etc.). Bovendien kun je met de smartphone jouw apparaten overal ter wereld via internet bedienen. Het enige dat hiervoor is is een wifi-netwerk met internettoegang. Het systeem is eenvoudig te installeren, uit te breiden en te beheren.



## ELEKTRISCHE BEDIENINGSSYSTEMEN

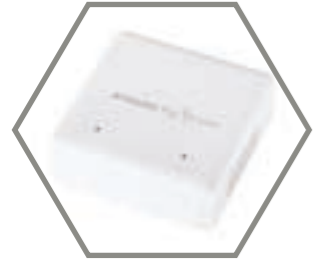

**ZGW8**  
Supla Gateway

160,26  
193,91



**ZWL1**  
wandschakelaar

143,37  
173,48

De (inbouw)wandschakelaar, inclusief Z-Wave zender maakt het mogelijk om 1 groep van maximaal 231 elektrische producten tegelijk te bedienen. Dit kan met deze schakelaar of met een Z-Wave bedieningssysteem van een andere fabrikant.

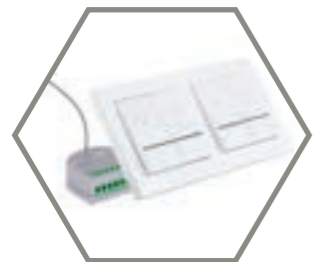

**ZWL2 / ZWL3**  
wandschakelaar

153,12  
185,27

ZWL2      ZWL3

169,68  
205,31

De (inbouw)wandschakelaar, inclusief Z-Wave zender, maakt het mogelijk om maximaal 231 elektrische producten verdeeld over 2 afzonderlijke groepen te bedienen. Dit kan met deze schakelaar of met een Z-Wave bedieningssysteem van een andere fabrikant.



**ZRW7**  
wandschakelaar

123,88  
149,90

De wandschakelaar maakt het mogelijk om totaal 84 elektrische producten, verdeeld over 7 groepen, te bedienen. De schakelaar dient hier als afstandsbediening.



**ZRH12**  
afstandsbediening

109,57  
132,59

Ook in het zwart beschikbaar

Afstandsbediening voor het individueel (of in groepen) instellen en bedienen van alle elektrische producten in het Z-Wave netwerk. Er kunnen totaal 144 producten worden toegewezen, verdeeld over 12 groepen. Het nummer van de actieve groep wordt weergegeven op het LED-display.

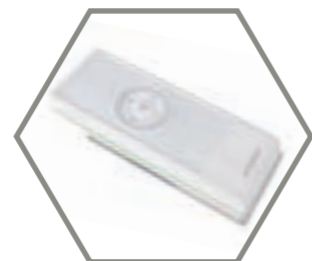

**ZRT**  
thermostaat

132,39  
160,19

Afstandsbediening van Z-Wave-apparaten die aanstuurt o.b.v. de temperatuur en luchtvochtigheid in de ruimte. Voor het programmeren is een mastercontroller nodig, bijv. ZRH12. Er kunnen in totaal 20 apparaten toegewezen worden over max. 4 afzonderlijke groepen.



**ZRS24**  
afstandsbediening

189,65  
229,48

Afstandsbediening die het mogelijk maakt om alle elektrische producten (tot maximaal 231) binnen het Z-Wave netwerk in te stellen en te bedienen. De producten kunnen verdeeld worden over 24 groepen.



**ZZ60**  
geschakelde voeding

108,04  
130,72

15V voeding voor montage op rail. Kan max. drie FAKRO Z-Wave producten van stroom voorzien. Zet 230V om in 15V.



**ZZ60h**  
geschakelde voeding

108,04  
130,72

15V voeding. Kan max. drie FAKRO Z-Wave producten van stroom voorzien. Zet 230V om in 15V.



**ZWMP**  
weermodule

159,22  
192,66

De ZWMP weermodule wordt verbonden met de regenmelder ZRD en/of de windmelder ZWD en kan maximaal 231 apparaten totaal voor alle groepen sturen.



**ZWMA1**  
domoticamodule

103,90  
125,71

Deze domotica module is ontworpen om FAKRO Z-Wave-apparaten (verdeeld over maximaal één groep) te bedienen met een ander besturingssysteem zoals bijvoorbeeld KNX.



**ZWMA4**  
domoticamodule

228,71  
276,73

Deze domotica module is ontworpen om FAKRO Z-Wave-apparaten te bedienen met een ander (domotica) besturingssysteem zoals bijv. KNX. De module maakt het mogelijk om tot 231 apparaten tegelijkertijd of verdeeld over vier groepen te bedienen.

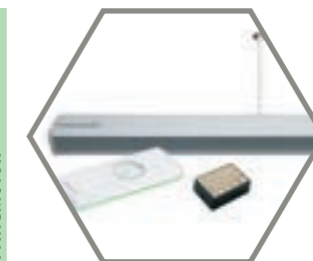

**ZWN230 + ZRD**  
kettingmotor 15V

716,49  
866,95

Complete set voor het elektrisch maken van dakramen, met kettingmotor, voeding, afdekkap (aluminium), afstandsbediening en regensensor. **Let op! Geef de breedtemaat op van het dakraam, voor de juiste maat van de afdekkap. De standaard handgreep wordt hiermee vervangen.**

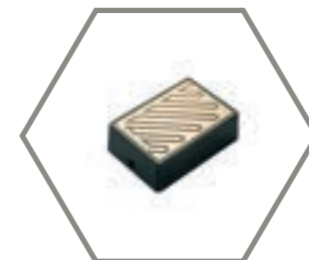

**ZRD**  
regensensor

102,72  
124,29

De ZRD regensensor wordt buiten in de nabijheid van het dakraam of platdakstelsysteem geïnstalleerd en zorgt bij regen voor het automatisch sluiten van het dakraam. De regenmelder wordt op de weermodule ZWMP/ZWMP24 aangesloten.



**ZWD**  
windsensor

81,88  
99,07

De ZWD windsensor wordt buiten in de nabijheid van het dakraam geïnstalleerd en zorgt bij het overschrijden van vooraf bepaalde windsnelheden voor het automatisch sluiten van het dakraam. De windmelder wordt op de weermodule ZWMP aangesloten.

# Handmatige bedieningsystemen



Ieder dakraam moet eenvoudig bereikbaar en te bedienen zijn. FAKRO denkt slim en kiest voor een handgreep aan de onderkant. Dit maakt onze dakramen zeer gebruiksvriendelijk en comfortabel in gebruik. Of het dakraam nu hoger geplaatst wordt of op een standaard hoogte, met de onderhandgreep kun je elk FAKRO dakraam makkelijk openen en sluiten. Wel zo handig.

Daarnaast biedt FAKRO ook functionele bedieningsstokken voor het bedienen van dakramen en binnen- en buitenzonweringen die buiten jouw bereik zijn. Ze maken het mogelijk om op eenvoudige wijze hooggeplaatste dakramen te openen en te sluiten. Ook jaloezieën, rolluiken en buitenzonweringen (screens) bedienen je hiermee.



Scan voor actuele prijzen

## HANDGREEP ALTIJD ONDERAAN HET DAKRAAM

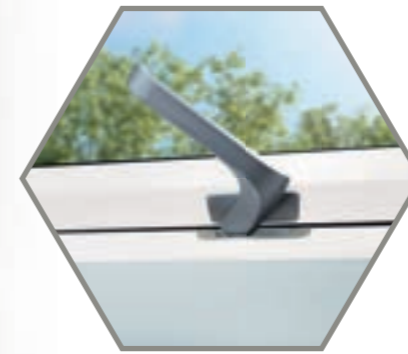

FAKRO heeft bewust de handgreep aan de onderzijde van het dakraam geplaatst. Hierdoor kan het raam hoger in het dak gemonteerd worden. Dit zorgt voor meer lichtinval en extra bedieningsgemak. Ervaar het zelf!

## HANDMATIGE BEDIENINGSSYSTEMEN



**ZBH**

Handgreep met slot (enkel voor houten dakramen) voor een optimaal bedieningsgemak door de handgreep aan de onderzijde van het kozijn.



**ZBB**

Uitzetbegrenzer ZBB die het dakraam uitzet tot +/- 10 cm (enkel voor houten dakramen).

*Let op: niet toepasbaar op Greenview dakramen*



**ZST**

Universele telescopische bedieningsstok ZST voor handbediende dakramen en ARF, APF, APS, ARS, ARP en AJP binnenzonwering met een lengte van 119 cm (verstelbaar op 134, 162, 190 en 218 cm). Verlengstuk ZSP voor bedieningsstok ZST (verstelbaar op 246, 274, 302 en 330 cm).

**ZSP**

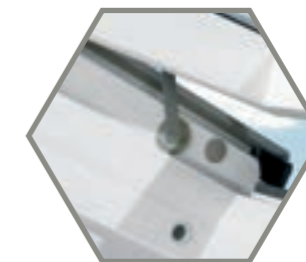

**ZBB-P**

Uitzetbegrenzer ZBB-P die het kunststof dakraam uitzet tot +/- 10 cm.



**ZSD**

Telescopische bedieningsstok ZSD voor DMF, DMC, DMG, ARF/D en APF/D met een standaard lengte van 119 cm (uitschuifbaar tot 330 cm).

**PRIJZEN IN EURO**

Prijs excl. 21% BTW  
Prijs incl. 21% BTW

**VOORRAAD**

Levertermijn in weken circa

2 4



## SERVICE EN INFORMATIE

- 160 OVERZICHT AFMETINGEN
- 162 DEALER INFORMATIE
- 163 ALGEMENE INFORMATIE
- 164 SHOWROOM
- 164 TRAININGSCENTRUM
- 165 GARANTIE
- 165 CERTIFICATEN & KEURMERKEN



# OVERZICHT AFMETINGEN

Tuimeldakramen, uitzet-tuimeldakramen, balkondakramen, uitstapdakramen

Duet dakramen, Dak-Gevel Combi ramen

Lichtkoepels & Platdakramen

Lichttunnels

		Breedte dakramen					
		55	66	78	94	114	134
Hoogte dakramen	255			Type: FDU FGU	Type: FDU FGU	Type: FDU FGU	
	235			CD	DD	ED	
	206	Type: FDU AB	Type: FDU BB	Type: FY_V FDU 42/CB	Type: FY_V FDU 43/DB		
	186			CA	DA		
	180	Type: FDU AP	Type: FDU BP	Type: FY_V 40	Type: FY_V 41		
	160	Type: FD_ AN	Type: FD_ BN	Type: FT_V(6) FT_V PK PTP-V(/Pi) FT_V Z-Wave FP_V PPP-V FY_V 13	Type: FT_V(6) FT_V PK PTP-V(/Pi) FT_V Z-Wave FP_V PPP-V FY_V 80	Type: FP_V preSelect MAX 50	Type: FP_V preSelect MAX FN
Hoogte dakramen	140	Type: FY_V AM		Type: FT_V(6) FT_V PK PTP-V(/Pi) FT_V Z-Wave FP_V, PPP-V FY_V 14	Type: FT_V(6) FT_V PK PTP-V(/Pi) FT_V Z-Wave FP_V, PPP-V FY_V 09	Type: FT_V(6) FT_V PK PTP-V(/Pi) FT_V Z-Wave FP_V 11	Type: FT_V(6) FT_V PK PTP-V(/Pi) FT_V Z-Wave 17
	118			Type: FT_V(6) FT_V PK PTP-V(/Pi) FT_V Z-Wave FT_V/C Retro FP_V, PPP-V FW_ 16	Type: FT_V(6) FT_V PK PTP-V(/Pi) FT_V Z-Wave FT_V/C Retro FP_V, PPP-V FW_ 06	Type: FT_V(6) FT_V PK PTP-V(/Pi) FT_V Z-Wave FT_V/C Retro FP_V 10	Type: FT_V(6) FT_V PK PTP-V(/Pi) FT_V Z-Wave FT_V/C Retro FP_V 18
	98	Type: FT_V(6) FT_V PK PTP-V(/Pi) FT_V Z-Wave FT_V/C Retro FP_V, PPP-V FW_ 02	Type: FT_V(6) FT_V PK PTP-V(/Pi) FT_V Z-Wave FT_V/C Retro FP_V, PPP-V FW_ 03	Type: FT_V(6) FT_V PK PTP-V(/Pi) FT_V Z-Wave FT_V/C Retro FP_V, PPP-V FW_ 05	Type: FT_V(6) FT_V PK PTP-V(/Pi) FT_V Z-Wave FT_V/C Retro FP_V FW_ 15		Type: FT_V(6) FT_V PK PTP-V(/Pi) FT_V Z-Wave FT_V/C Retro FP_V 20
	78	Type: FT_V(6) FT_V PK PTP-V(/Pi) FT_V Z-Wave FT_V/C Retro FW_ 01	Type: FT_V(6) FT_V PK PTP-V(/Pi) FT_V Z-Wave FT_V/C Retro FW_ 22				

		Breedte dakramen			
		78	94	114	134
Hoogte Dakramen	137	Type: BL_BR BV BX_	Type: BL_BR BV BX_	Type: BL_BR BV BX_	
	115	Type: BL_BR BV BX_	Type: BL_BR BV BX_	Type: BL_BR BV BX_	
	95	Type: BL_BR BV BX_	Type: BL_BR BV BX_	Type: BL_BR BV BX_	Type: BV BX_
	82	Type: BL_BR BV BX_	Type: BL_BR BV BX_	Type: BL_BR BV BX_	Type: BV BX_
	75	Type: BL_BR BV BX_	Type: BL_BR BV BX_	Type: BL_BR BV BX_	Type: BV BX_

		Breedte dakramen						
		60	70	80	90	100	120	140
Hoogte dakramen	220						Type: D_F D_C D_G 11K	
	150					Type: D_F D_C D_G 10K		
	140		Type: DRL 16K					Type: D_F D_C D_G 09K
	130		Type: DRL 15K					
	120	Type: DRL 13K	Type: DRL 14K		Type: D_F D_C D_G DXW DRF, DRC 06K		Type: D_F D_C D_G DXW DRF, DRC DSF, DSC 08K	
	100					Type: D_F D_C D_G DXW DRF, DRC DSF, DSC 07K		
	90	Type: D_F D_C D_G DXW 02K			Type: D_F D_C D_G DXW DRF, DRC 05K			
	80			Type: D_F D_C D_G DXW 04K				
	70		Type: D_F D_C D_G DXW 03K					
	60	Type: D_F D_C D_G DXW 01K						

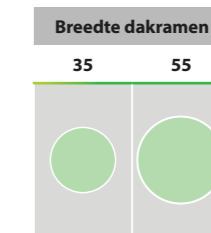

- Afmetingen behorend tot het standaard leveringsprogramma van FAKRO Nederland b.v.
- Afmetingen mogelijk op aanvraag.

## Maatwerk oplossingen

Naast ons standaard productassortiment, is het ook mogelijk om maatwerk oplossingen te leveren. Maatwerk is altijd een belangrijk onderdeel geweest in het FAKRO productieproces. Geen vraagstuk is te groot. Nieuwe technieken zorgen ervoor dat dit nu nog nauwkeuriger kan. Aanpassingen kunnen al gemaakt worden op 1 mm nauwkeurig en al vanaf 1 stuk! Vraag naar de mogelijkheden.

\* Afmetingen op maat zijn mogelijk voor platdakramen. Kijk voor de mogelijke maten op blz. 143

# DEALER INFORMATIE

## Service aanvragen

Ondervind je problemen met een FAKRO product? Wij verhelpen dit graag voor je. Neem contact op met onze serviceafdeling via onze website. Na ontvangst van de serviceaanvraag worden jij of jouw klant zo spoedig mogelijk door een van onze servicemedewerkers benaderd voor een passende oplossing.

Ga naar [www.fakro.nl/service](http://www.fakro.nl/service)

## Technisch advies

Heb je technische vragen over onze producten of een specifieke productwens waar je onze hulp bij kunt gebruiken? Onze technische adviseurs voorzien je van deskundig advies en helpen je graag verder.

Stel je vraag via **024 397 8095**.

## Verkoopadviseurs

Onze vertegenwoordigers zijn dagelijks onderweg om jou als klant van dienst te zijn. Heb je verkoopondersteuning nodig, advies over de mogelijkheden binnen het assortiment of wil je andere praktische zaken bespreken? Zij helpen je graag om tot een mooi resultaat te komen.

Maak een afspraak via **024 397 8095**.



## Offertes en orders dealers

Wil je een offerte aanvragen of heb je vragen over een lopende offerte? Neem dan contact met ons op via [offerte@fakronederland.nl](mailto:offerte@fakronederland.nl)

### Bestellen

Wil je een bestelling plaatsen of heb je vragen over een geplaatste order?

Neem dan contact met ons op via [verkoop@fakronederland.nl](mailto:verkoop@fakronederland.nl)

## Productconfigurator

Ben je op zoek naar een BIM-model of een bestektekst? Gebruik dan onze handige productconfigurator. Stel zelf jouw dakraam, platdakraam, lichtkoepel of zoldertrap samen volgens jouw wensen en eisen.

Ga naar [productconfigurator.fakro.nl](http://productconfigurator.fakro.nl)

## Online bestellen dealers

Ben je een FAKRO dealer? Dan kun je 24 uur per dag, 7 dagen per week een bestelling plaatsen in de online FAKRO shop. Je vindt hier de juiste productinformatie, zoals prijzen en levertijden.

Daarnaast heb je inzage in al jouw geplaatste orders en facturen.

Ga naar [www.fakro.nl/online-bestellen](http://www.fakro.nl/online-bestellen)

## Artikelinformatie

We vinden het belangrijk dat jij als FAKRO verkooppunt altijd toegang hebt tot de meest recente en volledige artikelinformatie. FAKRO ondersteunt jou daarom graag met een compleet artikelbestand, waarin je bijvoorbeeld informatie vindt over verkoopprijzen, technische kenmerken, commerciële omschrijvingen en productafbeeldingen.





Ga naar [www.fakro.nl/artikelbestand](http://www.fakro.nl/artikelbestand)

## Retourbeleid voor dealers

Wil je een product retour sturen? Neem dan eerst contact met ons op en vul vervolgens ons online retourformulier in. Klopt alles? Dan zorgen wij dat alles binnen 14 dagen netjes wordt afgehandeld.

Ga naar [fakro.nl/retour](http://fakro.nl/retour)

## Volg ons op social media

-  [www.facebook.com/fakronederland](http://www.facebook.com/fakronederland)
-  [www.instagram.com/fakronederland](http://www.instagram.com/fakronederland)
-  [www.pinterest.com/fakronederland](http://www.pinterest.com/fakronederland)
-  [www.youtube.com/fakronederland](http://www.youtube.com/fakronederland)
-  [www.linkedin.com/fakronederland](http://www.linkedin.com/fakronederland)

# ALGEMENE INFORMATIE

## Projectondersteuning

Actief in een nieuwbouw- of renovatieproject? In elke fase van het project bieden wij ondersteuning, variërend van deskundig advies tot professionele installatieservice.

Neem contact met ons op **024 397 8095**.

## FAKRO Montagedienst

De Montagedienst van FAKRO biedt professionele installatie van al onze producten, uitgevoerd door ervaren specialisten. Van dakramen tot zonwering, elk project wordt nauwkeurig en volgens de hoogste kwaliteitsnormen afgehandeld. Dit bespaart tijd, garandeert een perfecte

plaatsing en verhoogt de levensduur van de producten. Laat de installatie met een gerust hart over aan de experts van FAKRO!

Doe een aanvraag op [fakromontage.nl](http://fakromontage.nl)



## Verkooppunten

Bestel jouw FAKRO producten altijd bij een officieel FAKRO verkooppunt. Dan weet je zeker dat je beste service krijgt en alle garanties van toepassing zijn.

Ga naar [fakro.nl/verkooppunten](http://fakro.nl/verkooppunten)

## Verkooppunten zonwering

Bestel altijd de originele zonwering ivm garanties op het raam. Dit kan bij een dealer of zonweringdealer die je kunt vinden op onze website onder [fakro.nl/verkooppunten](http://fakro.nl/verkooppunten) of bezoek [www.fakrozonwering.nl](http://www.fakrozonwering.nl).

Ga naar [fakrozonwering.nl](http://fakrozonwering.nl)

## Serviceaanvraag

Werk je met een FAKRO product niet naar behoren, is het beschadigd aangekomen of mis je iets? Wij helpen je graag. Ga dan naar onze website en kijk of jouw vraag erbij staat. Je kunt ook een serviceaanvraag indienen. Wij nemen deze zo spoedig mogelijk in behandeling zodat we snel tot een passende oplossing komen.

Ga naar [fakro.nl/service](http://fakro.nl/service)

## Openingstijden

Maandag	08:00 - 17:00 uur
Dinsdag	08:00 - 17:00 uur
Woensdag	08:00 - 17:00 uur
Donderdag	08:00 - 17:00 uur
Vrijdag	08:00 - 17:00 uur

## Openingstijden showroom

Maandag	08:00 - 17:00 uur
Dinsdag	08:00 - 17:00 uur
Woensdag	08:00 - 17:00 uur
Donderdag	08:00 - 17:00 uur
Vrijdag	08:00 - 17:00 uur
Zaterdag	09:00 - 16:00 uur

*Bezoek aan de showroom is uitsluitend op afspraak.  
(Bezoek op zaterdag is zonder afspraak, kijk voor openingstijden op: [fakro.nl/showroom](http://fakro.nl/showroom))*

## Contactgegevens

FAKRO Nederland bv  
De Ren 34  
6562JK Groesbeek  
024 397 80 95  
[www.fakro.nl](http://www.fakro.nl)

# SHOWROOM

## FAKRO showroom

In onze showroom kunnen jij of jouw klant het ruime assortiment FAKRO producten eigenhandig ervaren. Denk aan de diverse (plat)dakramen, zoldertrappen en zonwering, maar ook aan de bediening van alle producten. Elke bezoeker ontvangt een passend advies dat aansluit op de persoonlijke wensen.

## Afspraak maken

Willen jij of een klant onze showroom bezoeken? Dat kan. Maak eenvoudig een afspraak via onze website. Een bezoek aan onze showroom is mogelijk op afspraak.

Ga naar [www.fakro.nl/showroom](http://www.fakro.nl/showroom)

## Showroomkorting

Wij waarderen het dat jouw klant onze showroom bezoekt. Naast een deskundig advies profiteert een klant ook van een aantrekkelijke korting op één FAKRO product naar keuze. Onze adviseurs vertellen hier graag meer over tijdens het bezoek.



# TRAININGSCENTRUM

FAKRO kent een breed assortiment producten. Voor nagenoeg elk daglichtvraagstuk hebben wij een antwoord en dat betekent veel opties. Het FAKRO trainingscentrum is er speciaal ter ondersteuning voor jou als dealer en/of verwerker van onze producten. Hier leren we je alles over onze producten en besteden we aandacht aan de verschillende mogelijkheden. Zo kun je klanten van een nog beter advies en betere service voorzien.

## Dealertraining

Een klant wil graag het beste advies voor zijn of haar vraagstuk. Welk product sluit aan bij de woonwensen? Er zijn talloze typen woningen en dit betekent ook diverse typen daglichtproducten. Het trainingscentrum biedt ruimte aan dealers om zich te verdiepen in het FAKRO assortiment. Technische eigenschappen, toepassingen en innovaties komen voorbij. Deze kennis neem je als dealer mee naar de winkelvloer om jouw klanten te voorzien van een advies op maat.

[www.fakro.nl/trainingscentrum](http://www.fakro.nl/trainingscentrum)

## Montagetraining

Als producent staat zorg en aandacht voor de totstandkoming van producten centraal. Ook de uiteindelijke toepassing is een belangrijk onderdeel van het totaalproduct. Om te garanderen dat montage volgens de gestelde richtlijnen wordt uitgevoerd, worden er trainingen georganiseerd voor aannemers, montagebedrijven en klusbedrijven uit heel Nederland. Deze trainingen vinden plaats in een modern trainingscentrum, waar in de praktijkruimte zelf aan de slag gegaan wordt met het inbouwen van producten.

Kwaliteit en kennis staan hierbij centraal. Naast montage is er ook aandacht voor regelgeving, toepassingsmogelijkheden en de nieuwste ontwikkelingen binnen het vakgebied. Zo wordt ervoor gezorgd dat elk project met vakmanschap en volgens de hoogste normen wordt uitgevoerd.

# GARANTIE

Onze service houdt niet op als het product verkocht is. Wij garanderen de kwaliteit van onze producten en om dit te bewijzen, geven wij langdurige fabrieksgaranties op onze producten. Vraag naar onze volledige garantievoorwaarden. Wij sturen ze graag naar je toe.

	Levenslange garantie op hagelschade op ruiten		Lichttunnels
	Beglazingen, raambeslag (scharnieren)*		Uitzetdakramen, dakfolies en rookafvoerramen
	Gegarandeerde levering van vrijwel alle onderdelen van FAKRO dakramen tot maximaal 25 jaar oud		Zoldertrappen en knieschotdeuren
	Dakramen en gootstukken, lichtkoepels en platdakramen**		Binnen- en buitenzonweringen, (elektrische) bedieningssystemen, montage toebehoren en trap toebehoren

\* Standaard garantie is 10 jaar. Om in aanmerking te komen voor 10 jaar extra garantie is het noodzakelijk dat er een aanvraagformulier ingevuld wordt door de klant. Vraag ernaar bij onze klantenservice via [info@fakronederland.nl](mailto:info@fakronederland.nl) of kijk op [www.fakro.nl](http://www.fakro.nl). De garantie op beglazing geldt voor FAKRO dakramen gekocht na 01.01.2005. De garantie op scharnieren geldt voor FAKRO tuimeldakramen gekocht na 01.07.2011 m.u.v. dakramen van het type FTT, FY\_ en FD\_.

\*\* Zonwering toegepast? Dan is de garantie alleen geldig als het om FAKRO zonwering gaat. Bij het plaatsen van vervangende merken vervalt de garantie op het dakraam.

# CERTIFICATEN & KEURMERKEN



Het keurmerk voor verantwoord bosbeheer

Een deel van het assortiment FAKRO dakramen en zoldertrappen is voorzien van het FSC® keurmerk. Het keurmerk garandeert dat het hout afkomstig is uit verantwoord beheerde bossen.



Het grootste deel van het assortiment FAKRO dakramen is voorzien van het KOMO® attest nr. 20731.



FAKRO levert dakramen, lichtkoepels en platdakramen die voldoen aan inbraakwerendheid weerstandsklasse II volgens de norm NEN 5096 en komen daardoor in aanmerking voor het Politiekeurmerk Veilig Wonen®.



De CE-markering op een FAKRO product toont aan dat dit product voldoet aan de Europese richtlijnen en mag worden verhandeld.



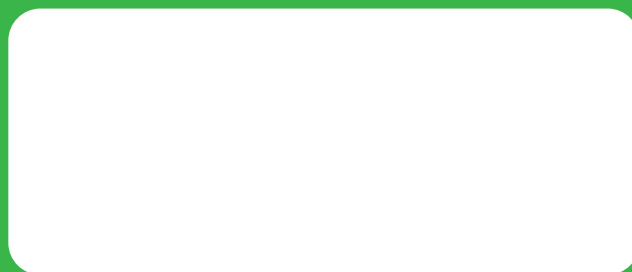

**FAKRO Nederland bv**

De Ren 34  
6562 JK Groesbeek  
Tel. 024 3978095  
[info@fakronederland.nl](mailto:info@fakronederland.nl)  
[www.fakro.nl](http://www.fakro.nl)

**FAKRO Showroom**

De Ren 34  
6562 JK Groesbeek  
Tel. 024 3978095  
[www.fakro.nl/showroom](http://www.fakro.nl/showroom)